

Robotický vysavač 3 v 1 se smart aplikací • NÁVOD K OBSLUZE

**CZ** 3-23

Robotický vysávač 3 v 1 so smart aplikáciou • NÁVOD NA OBSLUHU

**SK** 24-44

Robot vacuum cleaner 3 in 1 with smart application • USER MANUAL

**EN** 45-65

Robot porszívó 3 az 1-ben intelligens alkalmazással • KEZELÉSI ÚTMUTATÓ

**HU** 66-87

Odkurzacz automatyczny 3 w 1 z aplikacją smart • INSTRUKCJA OBSŁUGI

**PL** 88-109

Staubsaugerroboter 3 in 1 mit Smart-App • BEDIENUNGSANLEITUNG

**DE** 110-132

# Master



20/12/2022

*eta*

<b>CZ</b>	1. BEZPEČNOSTNÍ POKYNY .....	3
	2. POUŽITÍ .....	6
	3. SOUČÁSTI VÝROBKU .....	6
	4. PŘÍPRAVA K POUŽITÍ .....	10
	5. POUŽÍVÁNÍ VYSAVAČE .....	11
	6. APLIKACE ETA SMART .....	16
	7. ÚDRŽBA VYSAVAČE .....	16
	8. ŘEŠENÍ PROBLÉMŮ .....	20
	9. TECHNICKÁ SPECIFIKACE .....	21
	10. EKOLOGIE .....	22
<b>SK</b>	1. VŠEOBECNÉ BEZPEČNOSTNÉ POKYNY .....	24
	2. POUŽITIE .....	27
	3. SÚČASTI VÝROBKU .....	27
	4. PŘÍPRAVA NA POUŽITIE .....	31
	5. POUŽÍVANIE VYSAVAČA .....	32
	6. APLIKÁCIA ETA SMART .....	37
	7. ÚDRŽBA VYSAVAČA .....	37
	8. RIEŠENIE PROBLÉMOV .....	41
	9. TECHNICKÁ ŠPECIFIKÁCIA .....	42
	10. EKOLÓGIA .....	43
<b>EN</b>	1. GENERAL SAFETY INSTRUCTIONS .....	45
	2. APPLICABILITY .....	48
	3. PRODUCT COMPONENTS .....	48
	4. PREPARATION FOR USE .....	52
	5. VACCUUM CLEANER USE .....	53
	6. APPLICATION ETA SMART .....	58
	7. VACUUM CLEANER MAINTENANCE .....	58
	8. PROBLEMS SOLUTIONS .....	62
	9. TECHNICAL SPECIFICATION .....	63
	10. ENVIRONMENTAL PROTECTION .....	64
<b>HU</b>	1. BIZTONSÁGI ELŐÍRÁSOK .....	66
	2. ALKAMAZHATÓSÁG .....	69
	3. A TERMÉK ALKOTÓRÉSZEI .....	69
	4. HASZNÁLATI ELŐKÉSZÍTÉS .....	74
	5. A PORSZÍVÓ HASZNÁLATA .....	75
	6. ETA SMART ALKALMAZÁS .....	80
	7. A PORSZÍVÓ KARBANTARTÁSA .....	80
	8. PROBLÉMA-MEGOLDÁS .....	84
	9. MŰSZAKI SPECIFIKÁCIÓ .....	85
	10. ÖKOLÓGIA .....	86
<b>PL</b>	1. WSKAZÓWKI BEZPIECZEŃSTWA .....	88
	2. ZASTOSOWANIA .....	91
	3. CZĘŚCI WYROBU .....	92
	4. PRZYGOTOWANIE DO UŻYCIA .....	96
	5. UŻYWANIE ODKURZACZA .....	97
	6. APLIKACJA ETA SMART .....	102
	7. UTRZYMANIE ODKURZACZA .....	102
	8. ROZWIĄZYWANIE PROBLEMÓW .....	106
	9. SPECYFIKACJA TECHNICZNA .....	107
	10. EKOLOGIA .....	108
<b>DE</b>	1. SICHERHEITSANWEISUNGEN .....	110
	2. VERWENDUNG .....	114
	3. PRODUKTTEILE .....	114
	4. VORBEREITUNG VOR DEM EINSATZ DES STAUBSAUGERS .....	118
	5. BETRIEB .....	119
	6. APPLIKATION FÜR ETA SMART .....	124
	7. WARTUNG .....	125
	8. PROBLEMLÖSEN .....	129
	9. TECHNISCHE DATEN .....	130
	10. ÖKOLOGIE .....	131

## eta 5229

## NÁVOD K OBSLUZE

Vážený zákazníku, děkujeme Vám za zakoupení našeho produktu. Před uvedením tohoto přístroje do provozu si velmi pozorně přečtete návod k obsluze a tento návod spolu se záručním listem, pokladním dokladem a podle možností i s obalem a vnitřním obsahem obalu dobře uschovejte.

## Tip

Pro prvotní spárování vysavače s Vaší domácí Wifi sítí pomocí aplikace "ETA SMART" navštivte naše webové stránky <http://eta.cz/robot/>.

## 1. BEZPEČNOSTNÍ POKYNY



- Instrukce v návodu považujte za součást spotřebiče a postupte je jakémukoliv dalšímu uživateli spotřebiče.
- Zkontrolujte, zda údaj na typovém štítku odpovídá napětí ve Vaší elektrické zásuvce.
- Tento spotřebič mohou používat děti ve věku 8 let a starší a osoby se sníženými fyzickými či mentálními schopnostmi nebo nedostatkem zkušeností a znalostí, pokud jsou pod dozorem nebo byly poučeny o používání spotřebiče bezpečným způsobem a rozumí případným nebezpečím. Děti si se spotřebičem nesmějí hrát. Čištění a údržbu prováděnou uživatelem nesmějí provádět děti bez dozoru.
- Jestliže je napájecí přívod u adaptéru poškozen, musí být nahrazen výrobcem, jeho servisním technikem nebo podobně kvalifikovanou osobou, aby se tak zabránilo vzniku nebezpečné situace.
- Před výměnou příslušenství nebo přístupných částí, které se při používání pohybují, před montáží a demontáží, před čištěním nebo údržbou, spotřebič vypněte.
- Abyste předešli úrazu, nepřikládejte ruce/prsty do rotačního kartáče.
- Nikdy spotřebič nepoužívejte, pokud má poškozený adaptér, pokud nepracuje správně, upadl na zem a poškodil se nebo spadl do vody. V takových případech zanechte spotřebič do odborného servisu k prověření jeho bezpečnosti a správné funkce.
- Jestliže je adaptér tohoto spotřebiče poškozen, musí být opraven výrobcem, jeho servisním technikem nebo podobně kvalifikovanou osobou, aby se tak zabránilo vzniku nebezpečné situace.
- **UPOZORNĚNÍ:** Pro dobíjení akumulátoru používejte pouze síťový adaptér dodaný s tímto přístrojem.
- Spotřebič musí být napájen pouze bezpečným malým napětím odpovídajícím značení spotřebiče.
- Výrobek je určen pouze pro použití v domácnostech a podobné účely (v obchodech, kancelářích a podobných pracovištích, v hotelích, motelech a jiných obytných prostředích, v podnicích zajišťujících nocleh se snídaní)! Není určen pro komerční použití!

- **Vysavač nikdy neponořujte do vody (ani částečně)!**
- Aby nedošlo k přeexponování ultrafialovým světlem, musí být lidé a domácí zvířata vzdáleni od zdroje UV světla min. 30 cm. Nikdy se nedívejte přímo do UV světla a ani se obličejem nebo pokožkou nepřibližujte do jeho blízkosti, když je zapnuté. UV světlo může způsobit popálení očí a kůže.
- Při vysávání některých druhů koberců může dojít k vyvolání statické elektřiny. Případný výboj statické energie není zdraví nebezpečný.
- Vysavač nenechávejte vystavený povětrnostním vlivům (**děšť, mráz, přímé sluneční záření** atd.).
- Nevysávejte ostré předměty (např. **sklo, střepy**), horké, hořlavé, výbušné předměty (např. **popel, hořící zbytky cigaret, benzin, ředidla a aerosolové výpary**), ale ani maziva (např. **tuhy, oleje**), žíravé prostředky (např. **kyseliny, rozpouštědla**).
- Vysátím těchto předmětů může dojít k poškození filtrů, popř. vysavače.
- Aby se zajistila bezpečnost a správná funkčnost přístroje, používejte jen originální náhradní díly a výrobcem schválené příslušenství.
- Spotřebič nikdy nepoužívejte pro žádný jiný účel, než pro který je určen a popsán v tomto návodu!
- Zabezpečte prosím spáry a mezery na podlahách (např. u přechodových lišt) aby nedocházelo k poškozování rotačních kartáčů. Tyto spáry mohou také omezit vysavač zaseknutím štětin kartáče do tohoto prostoru.
- Vysavač nelze použít na koberci, jehož délka vlasu je více než 1 cm.
- Pokud se spotřebič delší dobu nepoužívá, odpojte nabíjecí stanici od elektrického napájení. **Vysavač vypněte a povysuňte mimo kontakty nabíjecí stanice.** Tím zabráníte vybíjení vysavače. Síťový adaptér používejte pouze v místnosti.
- Nepoužívejte pro dálkový ovladač dobíjecí akumulátory.
- Používejte pouze stejný typ baterií. Pokud ovladač delší dobu nepoužíváte, tak z něj baterie vyjměte.
- Při nabíjení akumulátoru je síťový adaptér teplý, což je naprosto normální stav.
- Nedobíjejte akumulátor, ze kterého uniká elektrolyt.
- Kontakty akumulátoru nebo síťového adaptéru nespojujte! Pokud akumulátor nepoužíváte, držte jej z dosahu kovových předmětů, jako jsou kancelářské sponky, mince, klíče, hřebíky, šroubky nebo další drobné kovové předměty, které mohou způsobit zkratování svorek akumulátoru. Vzájemné zkratování svorek akumulátoru může způsobit popáleniny nebo požár.
- Udělejte opatření, která zabrání vysavači přerušení úklidu:
  - Umístěte na bezpečné místo předměty, které se dají snadno převrhnout (např. vázy).
  - Zabezpečte okraje koberců.
  - Visící ubrusy a záclony by se neměly dotýkat země.
  - Hořlavé předměty musí být umístěny dále od zdroje ohně.
  - Volně položené přírodní kabely srovnejte či zabezpečte proti kolizi s vysavačem.
  - Posbírejte noviny, knihy, časopisy a větší kusy papíru rozházené po zemi.
- Hlavní kartáč a zásobník na nečistoty musí být správně nainstalován.
- Senzory proti pádu před použitím vyčistěte.
- Pokud požadujete úklid v jedné místnosti, zavřete všechny související dveře.
- Vysavač potřebuje pro úklid pod nábytkem minimálně 10 cm na výšku volného prostoru, aby nedošlo k jeho zachycení, či uvíznutí.
- Nedovolte, aby vysavač spadnul. Pokud by k tomu došlo, spusťte vysavač a sledujte jeho pohyb pro kontrolu, zda je všechno v pořádku. Tato kontrola je důležitá pro následný úklid bez Vaší přítomnosti.
- Pokud akumulátor teče, okamžitě jej vyměňte, v opačném případě může poškodit spotřebič.
- Pamatujte na to, že se robot pohybuje sám od sebe. Při chůzi v prostoru pohybu robota buďte tedy opatrní a nešlápněte na něj!
- Udržujte baterie mimo dosah dětí a nesvéprávných osob. Osoba, která spolkně baterie, musí okamžitě vyhledat lékařskou pomoc.
- Vybité baterie a akumulátor zlikvidujte vhodným způsobem (viz odst. **11. EKOLOGIE**).
- Případné texty v cizím jazyce a obrázky uvedené na obalech, nebo výrobku, jsou přeloženy a vysvětleny na konci této jazykové mutace.

















- Výrobce neodpovídá za škody způsobené nesprávným používáním spotřebiče a příslušenství a není odpovědný ze záruky za spotřebič v případě nedodržení výše uvedených bezpečnostních upozornění. Za nesprávné používání spotřebiče se mj. považuje nedodržování pravidelné výměny či údržby veškerých filtrů.

### Bezdrátové spojení a kompatibilita

- Společnost ETA nemůže být žádným způsobem zodpovědná za jakékoliv náhodné, nepřímé nebo následné škody, ani za ztráty dat či ztráty způsobené únikem informací během komunikace prostřednictvím bezdrátových technologií.
- Úspěšnou bezdrátovou komunikaci nelze 100% zaručit u všech Smart zařízení a Wifi sítí (routerů). Vzhledem k rozmanitosti přístrojů na trhu mohou nastat případy, kdy charakter či specifikace daného Smart zařízení či Wifi sítě (routeru) znemožňuje připojení, případně je nějakým způsobem narušeno. Úspěšnost bezdrátové komunikace prostřednictvím Wifi sítě dále také ovlivňuje řada faktorů včetně hardwarové a softwarové konfigurace. Spojení mezi robotem a vaší Wifi sítí může být také negativně ovlivněno okolními Wifi sítěmi, které mohou být nalaďeny na stejný kanál a tím narušovat spojení (např. na sídlištích, v bytových domech atp.). Tyto skutečnosti nejsou důvodem k reklamaci spotřebiče.

Aplikace je vlastněna a provozována třetím subjektem (dále jen „Subjekt“) odlišným od společnosti HP TRONIC Zlín, spol. s r.o. (dále jen „Prodejce“). Mezi Subjektem a Prodejcem nedochází k předávání osobních údajů. Při registraci do aplikace předává zákazník osobní údaje přímo Subjektu, který se stává správcem osobních údajů. Aplikace a s tím spojená ochrana osobních údajů se řídí pravidly Subjektu.

 Pouze autorizovaný servis je oprávněn provádět opravy nebo úpravy tohoto výrobku, jinak neodborné zacházení může způsobit požár, úraz elektrickým proudem nebo poranění.	 Nepoužívejte žádnou jinou nabíjecí stanici včetně přiloženého síťového adaptéru než ten, který je součástí tohoto výrobku.
 Nikdy se nedotýkejte napájecího adaptéru mokrou rukou - může dojít k úrazu elektrickým proudem.	 Neohýbejte nadměrně přívodní kabel nebo ho nezatěžujte, mohlo by to způsobit jeho poškození, požár či úraz elektrickým proudem.
 Dbejte na to, aby se váš oděv či část těla nedostaly do otáčejícího se kartáče vysavače, mohlo by dojít ke zranění.	 Zamezte styku výrobku s cigaretami, zapalovači, sirkami nebo jinými tepelnými zdroji nebo hořlavými materiály.
 Vysavače nepoužívejte v komerčních prostorách, mohlo by dojít k poškození nadměrným používáním.	 Před použitím odstraňte všechny snadno zničitelné předměty (vč. předmětů s vysokou odrazovou vlastností, látky, skleněné lahve, atd.), mohlo by dojít k poškození těchto předmětů či omezení funkce vysavače.
 Přívodní konektor adaptéru do nabíjecí stanice zcela zasuňte, jinak by mohlo dojít k úrazu el. proudem, zkratu, či požáru.	 Na vysavač nestoupejte ani nesedejte, mohlo by dojít k poškození vysavače či ke zranění.
 Nevysávejte vodu ani jiné tekutiny, mohlo by dojít k poškození vysavače.	 Vysavač nepoužívejte na malých stolicích a židličkách či na malém prostoru, mohlo by dojít k poškození vysavače.
 Vysavač nepoužívejte venku, mohlo by dojít k poškození vysavače.	 Nenechávejte na zemi nitě, dráty ani jiné předměty o délce větší než 150 mm, mohly by se zamotat do kartáče.

## 2. POUŽITÍ











Zařízení je určeno k použití doma, v hotelových pokojích a malých kancelářích. Je vhodné k čištění různých koberců s krátkým vlasem, dřevěných podlah, tvrdých podlah, keramických dlaždic atd.

Jelikož se vysavač pohybuje volně v prostoru Vaší domácnosti, tak je nutné prostředí přizpůsobit této skutečnosti. Před použitím z podlahy odstraňte všechny nežádoucí předměty (natažené kabely, pohozené oblečení, papíry, sáčky apod.), které by mohly bránit pohybu vysavače nebo naopak křehké předměty (např. skleněné a keramické vázy), které by vysavač mohl svým pohybem poškodit.

Budete-li vysavač používat ve vícepatrové domácnosti, tak je nutné společně s vysavačem přenášet mezi jednotlivými patry i nabíjecí stanici.

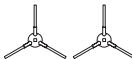
## 3. SOUČÁSTI VÝROBKU

### 3.1 OBSAH BALENÍ

Položka	Popis	Označení	Množství
	Robotický vysavač	<b>A</b>	1
	Nabíjecí stanice	<b>D</b>	1
	Dálkový ovladač	<b>F</b>	1
	Napájecí adaptér	<b>E</b>	1
	Mopovací nástavec	<b>G</b>	1
	Mop	<b>G3</b>	2
	Postranní kartáčky	<b>A7</b>	2x2
	HYBRIDNÍ KARTÁČ (kombinovaný kartáč s lamelami a štětiniami)	<b>A8</b>	1
	LAMELOVÝ KARTÁČ	<b>A9</b>	1
	JEMNÝ KARTÁČ	<b>A10</b>	1
	Kryt hlavního kartáče	<b>A11a</b>	1

Položka	Popis	Označení	Množství
	Kryt pro jemný kartáč	A11b	1
	HEPA filtr	B4/G5	1
	Molitanový filtr	B5/G4	1
	Nástroj na čištění	I	1

### 3.2 ROBOTICKÝ VYSAVAČ

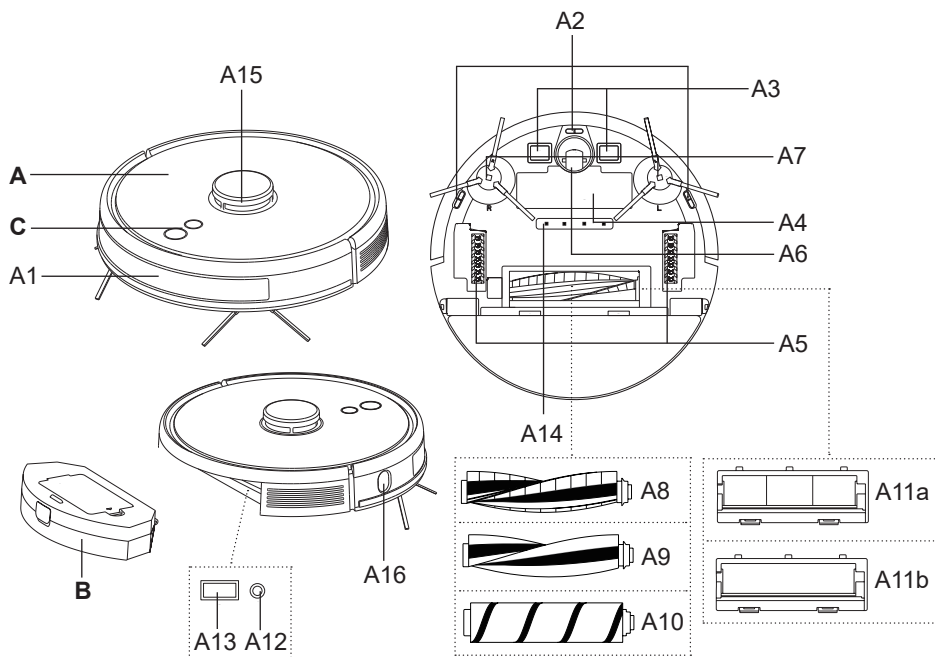

#### A – Robotický vysavač

- A1 – Přední nárazník
- A2 – Sensory proti pádu ze schodů
- A3 – Nabíjecí kontakty
- A4 – Kryt prostoru pro akumulátor
- A5 – Pohonná kola (levé/pravé)
- A6 – Přední kolo
- A7 – Postranní kartáčky
- A8 – HYBRIDNÍ KARTÁČ (kombinovaný kartáč s lamelami a štětinami)
- A9 – LAMELOVÝ KARTÁČ

#### A10 – JEMNÝ KARTÁČ

- A11a – Kryt hlavního kartáče
- A11b – Kryt pro jemný kartáč
- A12 – Tlačítko RESET
- A13 – Servisní port
- A14 – Dezinfekční UV světlo
- A15 – Laserový modul
- A16 – Senzor pro detekci zdi

#### B – Zásobník na nečistoty

#### C – Ovládací panel

### 3.3 ZÁSObNÍK NA NEČISTOTY

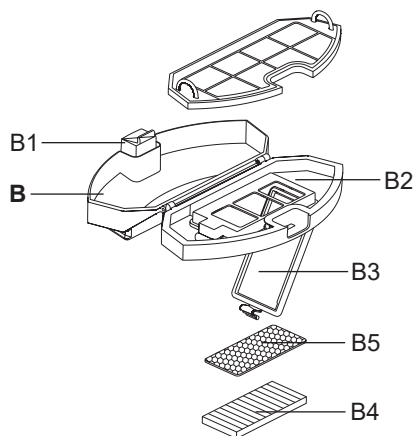

#### B – Zásobník na nečistoty

- B1 – Tlačítko pro uvolnění zásobníku na nečistoty
- B2 – Víko zásobníku na nečistoty
- B3 – Kryt filtrů
- B4 – HEPA filtr
- B5 – Molitanový filtr

### 3.4 OVLÁDACÍ PANEL



C1

#### C – Ovládací panel

- C1 – Tlačítko ZAP. / VYP. / AUTO (automatický úklid) / STOP (PAUZA)
- C2 – Tlačítko NABÍJENÍ / STOP (PAUZA) / LOKÁLNÍ ÚKLID



C2

### 3.5 NABÍJECÍ STANICE

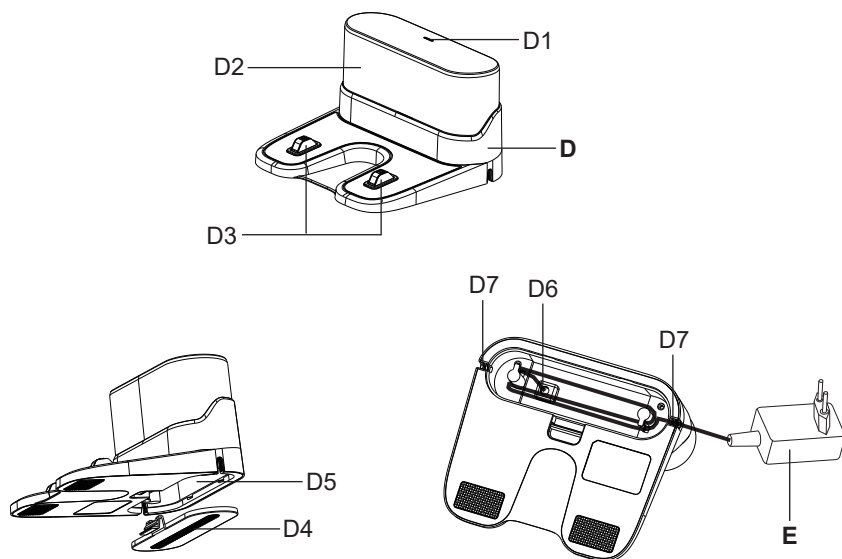

**D – Nabíjecí stanice**

- D1 – Kontrolka provozu
- D2 – Signalizační plocha
- D3 – Nabíjecí kontakty
- D4 – Kryt prostoru pro kabel
- D5 – Prostor pro kabel
- D6 – Port pro připojení adaptéru
- D7 – Otvory pro kabel

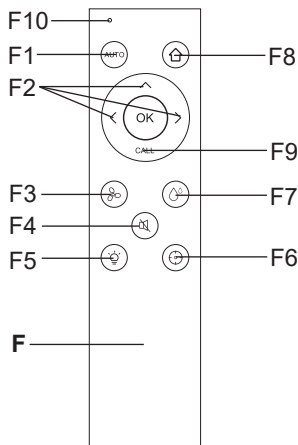
**E – Napájecí adaptér****3.6 DÁLKOVÝ OVLADAČ****F – Dálkový ovladač**

- F1 – Tlačítko ZAP. /VYP. /AUTO (automatický úklid) / STOP (PAUZA)
- F2 – Směrová tlačítka pro manuální ovládání (VPŘED / VPRAVO/ VLEVO)
- F3 – Tlačítko pro nastavení úrovně sacího výkonu
- F4 – Tlačítko zapnutí/vypnutí hlasových upozornění
- F5 – Tlačítko zapnutí/vypnutí světelné signalizace
- F6 – Tlačítko pro lokální úklid
- F7 – Tlačítko pro nastavení intenzity vlhčení
- F8 – Tlačítko pro návrat do nabíjecí stanice
- F9 – Tlačítko zapnutí/vypnutí UV dezinfekce
- F10 – Světelná kontrolka stisknutí tlačítka

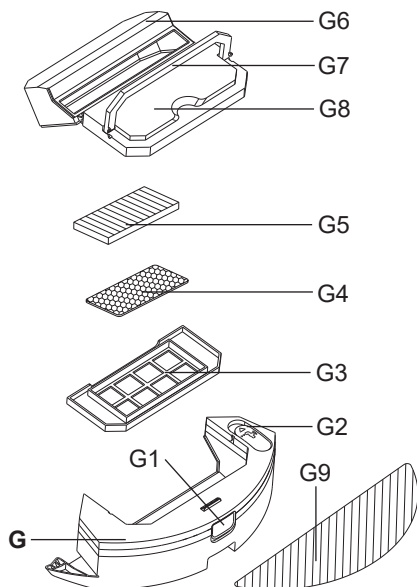
**3.7 MOPOVACÍ NÁSTAVEC****G – Mopovací nástavec**

- G1 – Tlačítko aretace mopovacího nástavce
- G2 – Gumová zátka
- G3 – Kryt filtrů
- G4 – Molitanový filtr
- G5 – HEPA filtr
- G6 – Zásobník na nečistoty
- G7 – Výklopné držadlo
- G8 – Víko
- G9 – Mop

### 3.8 SEZNAM NÁHRADNÍCH DÍLŮ

Hybridní kartáč: ETA522900060

Lamelový kartáč: ETA522900061

Jemný kartáč: ETA522900062

Postranní kartáčky (levý + pravý): ETA522900170

Set HEPA filtr a molitanový filtr: ETA522900280

Mop: ETA522900250

## 4. PŘÍPRAVA K POUŽITÍ

Odstraňte veškerý obalový materiál, vyjměte vysavač a příslušenství.

Z vysavače odstraňte všechny případné adhezivní fólie, samolepky nebo papír.

### 4.1 PŘÍPRAVA VYSAVAČE

Dle použití instalujte zásobník na nečistoty **B** nebo mopovací nástavec **G**.

Nainstalujte postranní kartáčky **A7**.

Zvolte vhodný typ hlavního kartáče:

- **HYBRIDNÍ KARTÁČ** – kombinace lamel a štětín, vhodný na koberce i tvrdé podlahy včetně mopování
- **LAMELOVÝ KARTÁČ** – gumový kartáč pro všechny typy tvrdých podlah, vhodný na sběr vlasů i mopování
- **JEMNÝ KARTÁČ** – extra jemný kartáč pro tvrdé a choulostivé podlahy, vhodný pro jemný prach, srst a vlasy (při použití jemného kartáče vždy instalujte kryt **A11b**)

### 4.2 INSTALACE NABÍJECÍ STANICE

1. Umístěte nabíjecí stanici na podlahu. Ujistěte se, zda je dostatečný prostor po stranách základny (minimálně 0,5 m) a před základnou (minimálně 1,5 m). Přebytečnou část napájecího přívodu adaptéru můžete do prostoru **D5**. Vyvarujte se tomu, aby nabíjecí stanice byla vystavena slunečnímu záření.

2. Připojte adaptér k nabíjecí stanici a poté k el. síti (rozsvítí se kontrolka **D1**).

Přebytečnou část napájecího přívodu adaptéru můžete do prostoru **D5**.

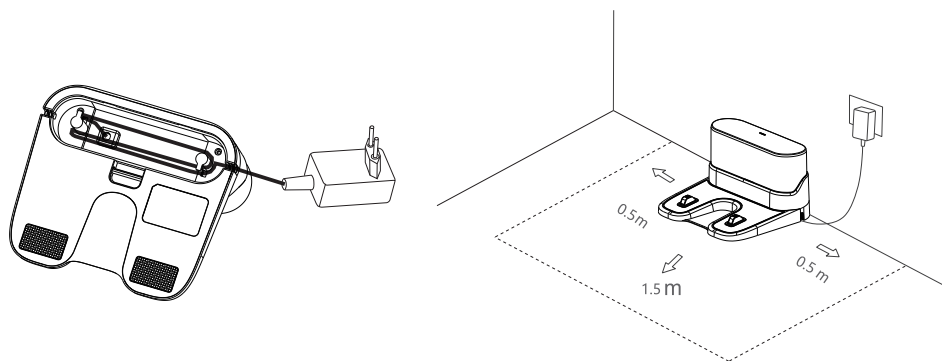

## 5. POUŽÍVÁNÍ VYSAVAČE

### Poznámka

Vysavač disponuje hlasovými upozorněními, která lze nastavovat v různých jazykových mutacích nebo zcela vypnout.

Do dálkového ovladače vložte baterie, dodržte správnou polaritu (2 ks, typ baterií AAA).

### 5.1 ZAPNUTÍ VYSAVAČE

1. Stiskněte dlouze (cca 3 sekundy) tlačítko **C1**.
2. Nejdříve se ozve hlasové upozornění o načítání systému a poté oznámení, že je vysavač úspěšně zapnutý (světelná signalizace bude trvale svítit).

### Poznámka

Hlasová upozornění jsou továrně nastavena na angličtinu.

### 5.2 NABÍJENÍ AKUMULÁTORU

1. Zkontrolujte, zda je nabíjecí stanice správně připojena k el. síti (kontrolka **D1** musí svítit).
2. Položte vysavač do blízkosti nabíjecí stanice a stiskněte tlačítko **C2** na vysavači nebo tlačítko **F8** na dálkovém ovladači. Pokud je akumulátor příliš vybitý, umístěte vysavač správným způsobem přímo na nabíjecí stanici.

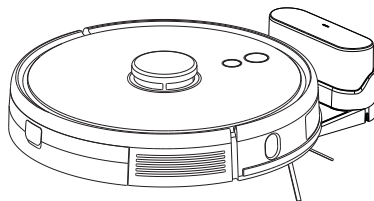

### Poznámky

- Standardní doba nabíjení je cca 4-6 hod. Plně nabitý akumulátor poskytne dobu provozu v závislosti na nastavených funkcích a výkonu 230 minut.
- Uvedená doba provozu vychází z interního testování společnosti ETA a platí pouze pro nový a plně nabitý akumulátor. V závislosti na stáří a opotřebením akumulátoru doba provozu klesá.
- Po provedení úklidu vysavač automaticky vyhledává nabíjecí stanici.
- Přehled stavu akumulátoru snadno zjistíte pomocí aplikace **"ETA SMART"**. Pomocí aplikace lze také kdykoliv vysavač poslat zpět na nabíjecí stanici.

### UPOZORNĚNÍ

- Pokud nebudete vysavač používat více jak 2 dny, doporučujeme vysavač ponechat plně nabit a následně vypnout. To provedete vyjmutím vysavače z dokovací stanice (aby se rozpojily kontakty nabíjení) a vysavač zcela vypnete podržením tlačítka pro zapnutí **C1** po dobu více jak 3 sekundy. Vypnutí je potvrzeno hlasovým komentářem. Následně můžete odpojit od sítě napájení i nabíjecí stanici. **Vysavače nevracejte do dokovací stanice!** Jen tak předejete kritickému vybití akumulátoru vysavače a vážným problémům s budoucím uvedením do provozu a případným zbytečným reklamacím.
- Pokud se vysavač zastaví mimo nabíjecí stanici, nebo je zaparkovaný v nabíjecí stanici odpojené od sítě napájení, **přepne se do režimu „Spánku“ a za cca 2 dny se akumulátor zcela vybijí**. Následně hrozí kritická ztráta elektrické kapacity akumulátoru pod hranici 20% (resp. až k 0%). Tento stav se nazývá „Podbití“ a vede k trvalému poškození akumulátoru.

## 5.3 SPUŠTĚNÍ / POHOTOVOSTNÍ REŽIM

### Spuštění (Úklid)

Stisknutím tlačítka **C1/C2** na ovládacím panelu nebo pomocí tlačítek **F1/F2/F6** uvedete vysavač do provozu.

### Pohotovostní režim (Pauza)

Stisknutím tlačítka **C1** na ovládacím panelu nebo tlačítka **F1** na dálkovém ovladači přerušíte probíhající úklid a uvedete vysavač do pohotovostního režimu.

#### Poznámka

Vysavač musí vyjždět na zadaný úklid z nabíjecí stanice. Nabíjecí stanici umístěte na vhodné místo dle instrukcí uvedených výše a nepřemísťujte ji. Tím zajistíte úspěšný návrat vysavače zpět na nabíjecí stanici.

## 5.4 REŽIMY ÚKLIDU A FUNKCE VYSAVAČE BEZ VYUŽITÍ APLIKACE ETA SMART

V případě většího znečištění doporučujeme úklid opakovat, abyste docílili co nejlepšího výsledku.

### Manuální ovládání

Pomocí směrových tlačítek **F2** lze vysavač manuálně ovládat a uklízet s ním pouze tam, kde je potřeba.

### Automatický úklid

Stiskněte tlačítko **C1** na ovládacím panelu nebo tlačítko **F1** na dálkovém ovladači. Vysavač se při úklidu pohybuje postupně a systematicky v prostoru podle naprogramované trasy. Prostor si rozčlení na jednotlivé segmenty. Jakmile vysavač uklidí celý dostupný prostor, tak automaticky vyhledá nabíjecí stanici. Jedná se o nejpoužívanější způsob úklidu.

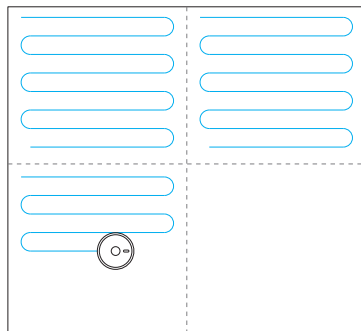

### Lokální úklid

Stiskněte dlouze tlačítko **C2** (cca na 3 sekundy) na ovládacím panelu nebo tlačítko **F6** na dálkovém ovladači. Vysavač se při úklidu pohybuje v prostoru podle naprogramované trasy (čtverec 1,8x1,8 m). Po ukončení úklidu se vysavač automaticky vrátí do nabíjecí stanice. Tento režim úklidu je vhodný pro úklid malé znečištěné plochy.

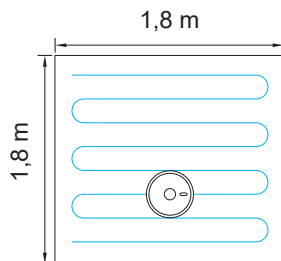

### Nastavení úrovně sacího výkonu

Pomocí tlačítka **F3** můžete přepínat mezi jednotlivými úrovněmi sacího výkonu. K dispozici jsou celkem 4 úrovně.



### Nastavení intenzity vlhčení

Pomocí tlačítka **F7** můžete přepínat mezi jednotlivými úrovněmi vlhčení. K dispozici jsou celkem 3 úrovně. Tuto funkci lze využívat pouze s mopovacím nástavcem **G** (viz níže).

### Zapnutí/vypnutí světelné signalizace

Pomocí tlačítka **F5** můžete světelnou signalizaci vypnout/zapnout.

### Zapnutí/vypnutí hlasových upozornění

Pomocí tlačítka **F4** můžete hlasová upozornění vypnout/zapnout.

### Zapnutí/vypnutí UV dezinfekce

Pomocí tlačítka **F9** můžete UV dezinfekci vypnout/zapnout.

### Návrat do nabíjecí stanice

V režimech automatického úklidu a běžného úklidu disponuje vysavač funkcí automatické návratu do nabíjecí stanice po dokončení úklidu. Vysavač můžete na dobíjecí stanici odeslat také pomocí tlačítka **C2** na ovládacím panelu nebo pomocí tlačítka **F8** na dálkovém ovladači.

### Reset systému

Odejměte zásobník na nečistoty **B** (případně mopovací nástavec **G**) a vhodným nástrojem stiskněte tlačítko **RESET A12**.

#### UPOZORNĚNÍ

**Berte na vědomí, že stisknutím tlačítka RESET A12 ztratíte veškerá nastavení, která jste nastavili pomocí aplikace "ETA SMART".**

## 5.5 POUŽITÍ MOPOVACÍHO NÁSTAVCE

1. Do spodní části mopovacího nástavce správně přichyťte mop **G9**. Mop před použitím namočte a vyždímejte.

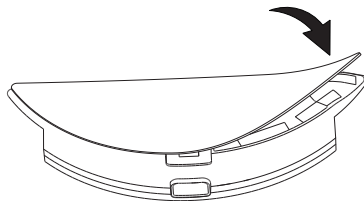

2. Odklopte gumovou zátku **G2** a naplňte mopovací nástavec vodou. Před plněním vodou odejměte zásobník na nečistoty **G6**.

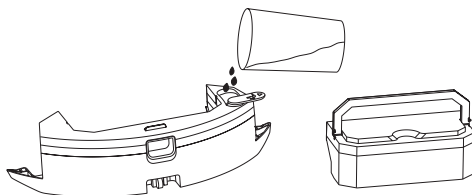

3. Vložte zásobník na nečistoty **G6** zpět do mopovacího nástavce.

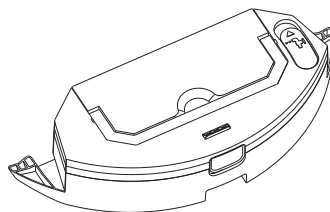

**Důležité upozornění:**

Při použití mopovacího nástavce **G** je nutné vždy před jeho umístěním do vysavače vložit do přední části sestavený zásobník na nečistoty **G6**. Při nedodržení těchto pokynů může nastat poškození výrobku, na které se nevztahuje záruka.

4. Umístěte mopovací nástavec na své místo do vysavače.

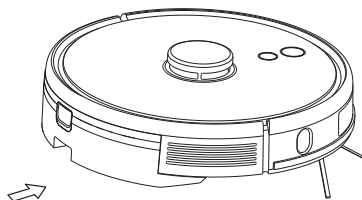

5. Zapněte vysavač a zvolte požadovaný režim úklidu.

**Poznámky**

- Při mopování doporučujeme provádět úklid po jednotlivých místnostech.
- Nepřidávejte do vody žádné čisticí prostředky, jinak způsobíte zalepení děr a nefunkčnost mopovacího nástavce.
- Vysavač při mopování kontrolujte a dle potřeby do mopovacího nástavce doplňte vodu, případně opláchněte mop.
- Nepoužívejte mopovací nástavec na kobercích a zabraňte případnému najetí vysavače na koberec.
- Po použití mopovacího nástavce odejměte a vyčistěte. Nenechávejte ho nainstalovaný na vysavači během nabíjení.

**5.6 TABULKA SVĚTELNÉ SIGNALIZACE****Poznámka**

Různé stavy světelné signalizace mohou mít více významů. Význam světelné signalizace lépe vysvětlují hlasová upozornění nebo případně upozornění přímo v aplikaci "ETA SMART".

Světelná signalizace	Stav
Modrá signalizace	Vysavač je připojen k Wifi
Fialová signalizace	Vysavač není připojen k Wifi
Pulzování modře	Načítání systému
Svícení modře / fialově	Vysavač zapnut
Pomalé blikání fialově	Ztráta Wifi signálu
Rychlé zablikání modře/fialově a poté trvalé svícení	Začátek úklidu
	Pauza
	Pokračování úklidu
Pomalé blikání modře/fialově	Dokončení úklidu, návrat do nabíjecí stanice

Světelná signalizace	Stav
Rychlé zablikání modře/fialově a poté trvalé svícení červeně	Vybitý akumulátor, začátek nabíjení
Pomalé blikání modře/fialově	Začátek nabíjení
Rychlé blikání modře/fialově a poté trvalé svícení	Nabíjení pozastaveno
	Nabíjení
	Nabíjení dokončeno
Svícení červeně (cca 3 sekundy) a poté pulzování	Vybitý akumulátor
Rychlé blikání modře/fialově a poté ještě rychlejší blikání	Aktualizace systému vysavače
Rychlé blikání červeně	Vyjmutý zásobník na nečistoty
	Znečištěné filtry
	Nelze najít nabíjecí stanici
	Vysavač nelze vypnout, když je umístěn na nabíjecí stanici. Před vypnutím ho odejměte z nabíjecí stanice.
	Restartování
	Chyba sání
	Aktualizace systému se nezdařila
	Selhání lokalizace vysavače
	Mopovací nástavec je odejmutý
Rychlé blikání červeně a poté svícení modře/fialově	Zásobník na nečistoty je správně umístěn
Rychlé blikání červeně a poté zhasnutí	Vypnutí
Blikání modře/fialově a poté trvalé svícení	Ztráta dat, nové vytváření mapy
Svícení modře/fialově	Nabíjení dokončeno
Pomalé blikání červeně	Znečištěné senzory
Svícení červeně	Zablokovaný přední nárazník
	Vysavač je zaseknutý
	Vysavač je nakloněný
	Hlavní kolo je zaseknuté
	Hlavní kartáč je zaseknutý
	Boční kartáče jsou zaseknuté
Rychlé blikání modře/fialově	Zahájení úklidu
	Oznámení polohy vysavače (funkce "Najít vysavač")
Rychlé blikání fialově a poté trvalé svícení	Připojování zařízení

## 6. APLIKACE ETA SMART

Vysavač lze ovládat ve zjednodušeném režimu pomocí tlačítek na ovládacím panelu **C** nebo pomocí dálkového ovladače **F** (viz výše). **Pro využití jeho plného potenciálu je však potřeba instalace a použití chytré aplikace "ETA SMART", která rozšíří jeho funkčnost a uživatelský komfort.**

Veškeré další informace, návod na obsluhu aplikace, instrukce a rady k úspěšnému párování s domácí sítí, naleznete na adrese:

[www.eta.cz/robot/](http://www.eta.cz/robot/)

Aplikaci naleznete v databázi aplikací Apple Store či Google Play, nebo můžete pro urychlení použít následující QR kód:



### Poznámky

Pokud není QR kód aktivní, vyhledejte aplikaci manuálně podle názvu.

## 7. ÚDRŽBA VYSAVAČE

Údržbu a čištění provádějte pravidelně v závislosti na četnosti používání a také objemu úklidů. Ve více znečištěném prostředí (domácnost s domácími mazlíčky) bude nutná častější údržba. **Zanedbání údržby může způsobit poškození vysavače a jeho součástí!**

### 7.1 ČIŠTĚNÍ NABÍJECÍCH KONTAKTŮ

**Vypněte vysavač a odpojte nabíjecí stanici od el. sítě!** Očistěte nabíjecí kontakty (**A3**, **D3**) na vysavači i na stanici měkkým suchým hadříkem. Čištění provádějte alespoň 1x za měsíc. **K čištění kontaktů nepoužívejte žádné agresivní čisticí prostředky nebo oleje.**

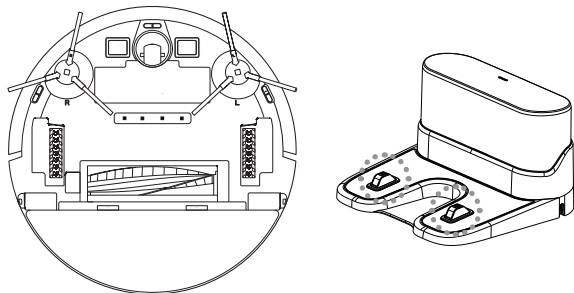

## 7.2 ČIŠTĚNÍ ZÁSOBNÍKU NA NEČISTOTY A FILTRŮ

1. Vyjměte zásobník na nečistoty **B** z vysavače. Nečistoty zlikvidujte společně s běžným komunálním odpadem.

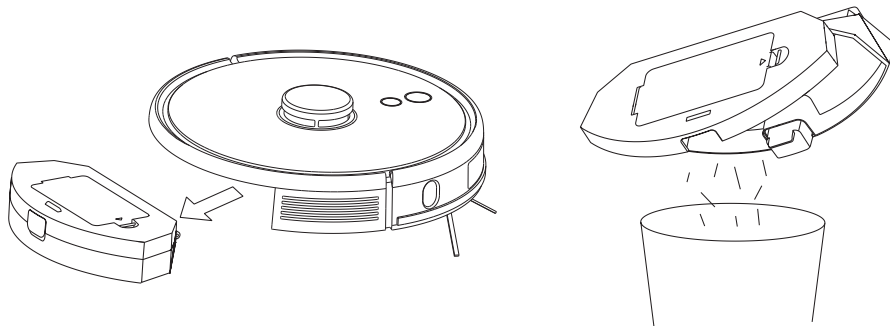

2. Zásobník na nečistoty vyčistěte nástrojem **I** (nebo jiným vhodným).
3. Vyjměte ze zásobníku na nečistoty filtry a vyčistěte je nástrojem **I** (nebo jiným vhodným). HEPA filtr **B4** jemně vyfoukejte nebo vyklepejte. Molitanový filtr **B5** můžete opláchnout pod tekoucí vodou.

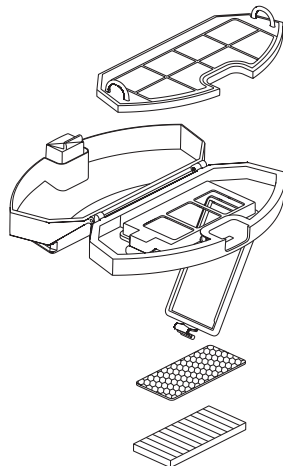

### UPOZORNĚNÍ

- K čištění filtrů nepoužívejte žádné agresivní prací nebo čisticí prostředky ani horkou vodu.
- Pro zachování filtračních parametrů HEPA filtru doporučujeme čištění suchou cestou.
- **Pokud se rozhodnete HEPA filtr umýt vodou, sníží se jeho filtrační schopnosti.** Maximální počet umytí filtru je 3x. Poté je nutné zakoupit nový.
- HEPA filtr doporučujeme měnit alespoň 2x za rok.
- Filtry nejsou určeny pro mytí v myčce nádobí.
- Zanedbání čištění a případně výměny filtrů může vést k poruše vysavače!

4. Po provedení údržby složte zásobník na nečistoty včetně filtrů a vložte ho zpět do vysavače, případně ho uložte na vhodné bezpečné místo.

### 7.3 ČIŠTĚNÍ HLAVNÍHO KARTÁČE

1. Stiskněte aretace krytu směrem k sobě a odejměte kryt **A11** a vyjměte hlavní kartáč **A8/A9/A10** z vysavače.
2. Vyčistěte hlavní kartáč nástrojem na čištění I (nebo jiným vhodným). Pro odstranění namotaných vlasů/chlupů můžete použít také nůžky. Kryt hlavního kartáče a prostor pro hlavní kartáč otřete měkkým suchým hadříkem.

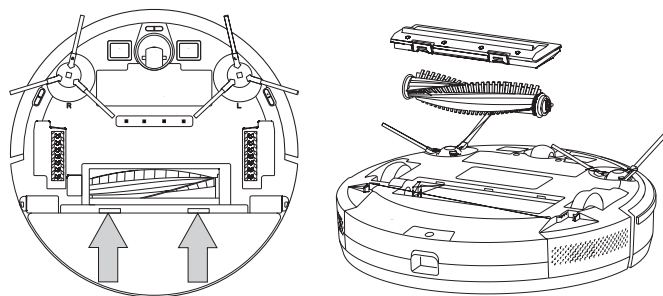

### 7.4 ČIŠTĚNÍ POSTRANNÍCH KARTÁČKŮ

1. Vyjměte (vycvakněte) oba postranní kartáčky, vyčistěte je a odstraňte z nich namotané vlasy/chlupy).
2. Poté kartáčky nainstalujte zpět na vysavač. Dbejte na správné stranové umístění dle značení (L - levý, P - pravý).

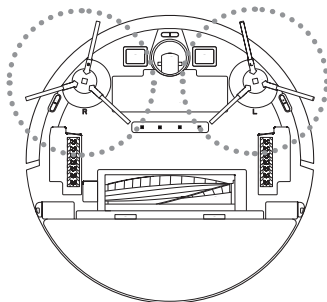

### 7.5 ČIŠTĚNÍ KOLEČEK

Vyčistěte přední, levé i pravé kolečko pomocí nástroje I.

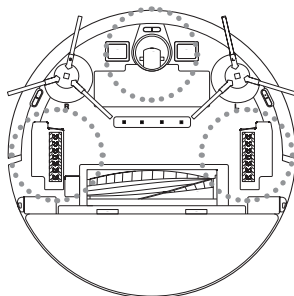

## UPOZORNĚNÍ

Na osách koleček se mohou namotávat vlasy/chlupy a ulpívat další nečistoty.  
Kolečka pravidelně kontrolujte a čistěte.

### 7.6 ČIŠTĚNÍ SENZORŮ

Po dokončení každého úklidu očistěte senzory pomocí nástroje I (nebo jiného vhodného).

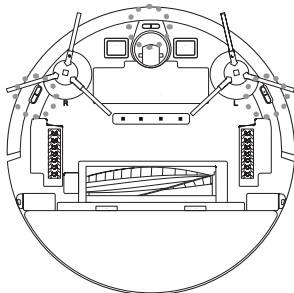

### 7.7 ČIŠTĚNÍ MOPOVACÍHO NÁSTAVCE

1. Vyjměte mopovací nástavec **G** z vysavače.

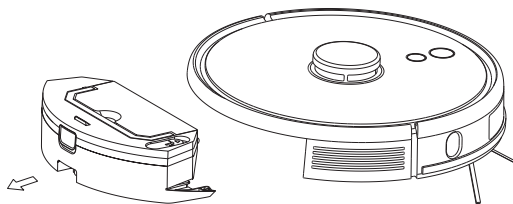

2. Z mopovacího nástavce vyjměte zásobník na nečistoty **G6**.

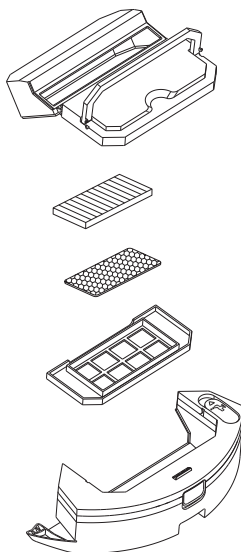

3. Z mopovacího nástavce odejměte mop **G9**. Z nádržky vylejte přebytečnou vodu. Nádržku vypláchněte vodou. Mop **G9** opláchněte pod tekoucí vodou.

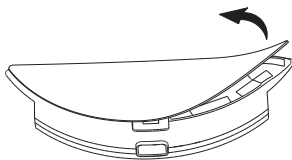

**Údržbu rozsáhlejšího charakteru nebo údržbu, která vyžaduje zásah do vnitřních částí spotřebiče, musí provést odborný servis! Nedodržením pokynů výrobce zaniká právo na záruční opravu!**

## 8. ŘEŠENÍ PROBLÉMŮ

Problém	Řešení
Vysavač nelze spustit	Nízká úroveň kapacity akumulátoru. Umístěte vysavač na nabíjecí stanici a nechte ho nabít.
	Teplota okolního prostředí je nižší než 0 °C nebo vyšší než 40 °C. Pracovní teplota zařízení je 0-40 °C.
Vysavač nelze nabít	Odejměte vysavač z nabíjecí stanice a zkontrolujte zda je nabíjecí stanice správně připojena k el. síti.
	Zkontrolujte a vyčistěte nabíjecí kontakty (na vysavači i na nabíjecí stanici).
Vysavač nemůže najít nabíjecí stanici	Vysavač se nachází příliš daleko od nabíjecí stanice, umístěte ho blíže k nabíjecí stanici. Nepřemísťujte během úklidu nabíjecí stanici.
Vysavač se chová abnormálně	Restartujte vysavač.
Vysavač vydává abnormální zvuky	Zkontrolujte pohonná a kartáče, zda nejsou blokovány. Případně je vyčistěte.
Snižuje se schopnost vysávání nebo prach z vysavače vypadává	Zásobník na nečistoty je plný, vyčistěte ho.
	Filtry jsou znečištěné, vyčistěte nebo vyměňte filtry.
	Hlavní kartáč je znečištěn, vyčistěte ho.

**Údržbu rozsáhlejšího charakteru nebo údržbu, která vyžaduje zásah do vnitřních částí spotřebiče, musí provést odborný servis! Nedodržením pokynů výrobce zaniká právo na záruční opravu!**

**Další rady a pomoc naleznete na stránkách <http://eta.cz/robot/> nebo v samotné aplikaci v příslušné sekci.**



## 9. TECHNICKÁ SPECIFIKACE

Robotický vysavač	
Spotřebič třídy ochrany	III.
Provozní napětí	14,4 V (DC)
Akumulátor	Li-Ion
Kapacita akumulátoru	5200 mAh
Doba nabíjení	4-6 hod.
Hmotnost	3,3 kg
Rozměry	Ø 351 mm x 97 mm
Frekvenční rozsah	2,4 / 5 GHz
Výstupní výkon (EIRP)	15,95 dBm
Bezdrátová technologie	Wifi
Deklarovaná hladina akustického výkonu je 68 dB(A) re 1pW.	

### Kompatibilita:

Operační systém smart zařízení - Android 6.0 a vyšší  
- IOS 11.0 a vyšší

Wifi síť - 2,4 / 5 GHz  
- zabezpečení WPA1 a WPA2 (doporučeno WPA2)

### UPOZORNĚNÍ

**Zařízení nelze provozovat na Wifi sítích zabezpečených protokolem IEEE 802.1X (zpravidla firemní Wifi sítě).**

Napájecí adaptér	
Název výrobce nebo ochranná známka, obchodní registrační číslo a adresa	ETA
Identifikační značka modelu adaptéru	NLD100240W1U4
Vstupní napětí	100-240 V (AC)
Vstupní frekvence	50/60 Hz
Výstupní napětí	24 V (DC)
Výstupní proud	1,0 A
Výstupní výkon	24,0 W
Průměrná účinnost v aktivním režimu	86,70 %
Účinnost při malém zatížení (10 %)	79,08 %
Spotřeba energie ve stavu bez zátěže	0,07 W
Spotřebič třídy ochrany	II.

**Nabíjecí stanice**

Spotřebič třídy ochrany	III.
Vstupní napětí	24 V (DC)

Tímto ETA a.s. prohlašuje, že typ rádiového zařízení ETA5229 je v souladu se směrnicí 2014/53/EU. Úplné znění EU prohlášení o shodě je k dispozici na stránkách výrobce.

**Změna technické specifikace a obsahu případného příslušenství dle modelu výrobku vyhrazena výrobcem. Výrobce si také vyhrazuje právo na změny/aktualizace aplikace ETA SMART bez předchozího upozornění. Charakter těchto změn/aktualizací může způsobit, že některé informace či postupy uvedené v tomto návodu budou neaktuální či nebudou popsány.**

**Záruční doba 24 měsíců se nevztahuje na snížení kapacity baterie nebo akumulátoru (snížení doby provozu výrobku) vzniklé opotřebením baterie nebo akumulátoru způsobené obvyklým užíváním výrobku.**

**10. EKOLOGIE**

Pokud to rozměry dovolují, jsou na všech kusech vytištěny znaky materiálů použitých na výrobu balení, komponentů a příslušenství, jakož i jejich recyklace. Uvedené symboly na výrobku nebo v průvodní dokumentaci znamenají, že použité elektrické nebo elektronické výrobky nesmí být likvidovány společně s komunálním odpadem. Za účelem správné likvidace výrobku jej odevzdejte na určených sběrných místech, kde budou přijaty zdarma. Správnou likvidací tohoto produktu pomůžete zachovat cenné přírodní zdroje a napomáháte prevenci potenciálních negativních dopadů na životní prostředí a lidské zdraví, což by mohly být důsledky nesprávné likvidace odpadů. Při nesprávné likvidaci tohoto druhu odpadu mohou být v souladu s národními předpisy uděleny pokuty. Tento spotřebič je vybaven Li-Ion akumulátorem s dlouhou životností. Pro ochranu životního prostředí je nutné po ukončení životnosti spotřebiče vybitý akumulátor z něho demontovat a vhodným způsobem, prostřednictvím k tomu určených speciálních sběrných sítí, akumulátor i spotřebič bezpečně zlikvidovat. Další podrobnosti si vyžádejte od místního úřadu. Vybité baterie (z dálkového ovladače) vyjměte a vhodným způsobem prostřednictvím k tomu určených speciálních sběrných sítí bezpečně zlikvidujte. Baterie nikdy nelikvidujte spálením!

**Vyjmutí akumulátoru**

Odšroubujte 2 šrouby krytu prostoru pro akumulátor na spodní straně vysavače. Vyjměte akumulátor a odpojte konektor. Pro odpojení konektoru použijte větší sílu pro překonání bezpečnostní pojistky proti samovolnému rozpojení. Poté můžete vložit a připojit nový akumulátor. Akumulátor vyjímejte pouze v případě likvidace spotřebiče. Pokud chcete akumulátor pouze vyměnit, obraťte se na autorizované servisní středisko.

## UPOZORNĚNÍ A SYMBOLY POUŽITÉ NA SPOTŘEBIČI, OBALECH NEBO V NÁVODU:

**OPEN – Otevřít**

**HOUSEHOLD USE ONLY – Pouze pro použití v domácnosti. DO NOT IMMERSE IN WATER OR OTHER LIQUIDS – Neponořovat do vody nebo jiných tekutin.**



**TO AVOID DANGER OF SUFFOCATION, KEEP THIS PLASTIC BAG AWAY FROM BABIES AND CHILDREN. DO NOT USE THIS BAG IN CRIBS, BEDS, CARRIAGES OR PLAYPENS. THIS BAG IS NOT A TOY.**

**Nebezpečí udušení. Nepoužívejte tento sáček v kolébkách, postýlkách, kočárcích nebo dětských ohrádkách. PE sáček odkládejte mimo dosah dětí. Sáček není na hraní.**

**REMOVE FILM BEFORE USE – Před použitím odstraňte fólii**

**LEDS EMIT VERY STRONG UV RADIATION. – LED diody vyzařují silné UV světlo.**

**DON'T LOOK DIRECTLY INTO THE LED LIGHT, UV RADIATION CAN HARM YOUR EYES. – Nedívejte se přímo do UV světla, mohlo by to poškodit váš zrak.**

**TO PREVENT EVEN INADEQUATE EXPOSURE, WEAR PROTECTIVE EYEWEAR.**

**– Abyste předešli poškození zraku, použijte ochranné brýle.**

**IF LEDES ARE EMBEDDED IN DEVICES, PLEASE INDICATE WARNING LABELS AGAINST THE UV LIGHT LED USED. – Pokud jsou v zařízení zabudované LED diody produkující UV světlo, jsou označeny příslušnými štítky.**

**KEEP OUT OF REACH OF CHILDREN. – Uchovávejte mimo dosah dětí.**



- Čtěte návod k obsluze

 - Odnímatelná napájecí jednotka



UPOZORNĚNÍ

## eta 5229

## Master

## NÁVOD NA OBSLUHU

Vážení zákazníci, ďakujeme Vám za zakúpenie nášho produktu. Pred uvedením tohto prístroja do prevádzky, si veľmi pozorne prečítajte návod na obsluhu a tento návod spolu so záručným listom, dokladom o predaji a podľa možností aj s obalom a vnútorným obsahom obalu dobre uschovajte.

## Tip

Pre prvotné spárovanie vysávača s Vašou domáci Wifi sieťou pomocou aplikácie "ETA SMART" navštívte naše webové stránky <http://eta.cz/robot/>.

## 1. VŠEOBECNÉ BEZPEČNOSTNÉ POKYNY



- Inštrukcie v návode považujte za súčasť spotrebiča a postúpte ich akémukoľvek ďalšiemu užívateľovi spotrebiča.
- Skontrolujte, či údaj na typovom štítku zodpovedá napätiu vo Vašej elektrickej zásuvke
- Tento spotrebič môžu používať deti vo veku 8 rokov a staršie a osoby so zníženými fyzickými alebo mentálnymi schopnosťami alebo nedostatkom skúseností a znalostí, pokiaľ sú pod dozorom alebo boli poučené o používanie tohto spotrebiča bezpečným spôsobom a rozumie prípadným nebezpečenstvom. Deti si so spotrebičom nesmú hrať. Čistenie a údržbu vykonávanú užívateľom nesmú vykonávať deti bez dozoru.
- Ak je napájací prívod adaptéra tohto spotrebiča poškodený, musí byť prívod nahradený výrobcom, jeho servisným technikom alebo podobne kvalifikovanou osobou, aby sa tak zabránilo vzniku nebezpečnej situácie.
- Pred výmenou príslušenstva alebo prístupných častí, ktoré sa pri používaní pohybujú, pred montážou a demontážou, pred čistením alebo údržbou, spotrebič vypnite!
- Ruky/prsty neprikladajte do otáčajúcej sa valcovej kefy, aby ste predišli zraneniam.
- Spotrebič v žiadnom prípade nepoužívajte, ak ma poškodený adaptér alebo vidlicu, ak nepracuje správne alebo spadol na zem a poškodil sa alebo spadol do vody. V takýchto prípadoch spotrebič odneste do špecializovaného servisu, aby preverili jeho bezpečnosť a správnu funkciu.
- Ak je adaptér tohto spotrebiča poškodený, musí byť opravený výrobcom, jeho servisným technikom alebo podobne kvalifikovanou osobou, aby sa tak zabránilo vzniku nebezpečnej situácie.
- **UPOZORNENIE:** Pre dobíjanie akumulátora používajte iba sieťový adaptér dodaný s týmto prístrojom.
- Spotrebič musí byť napájaný iba bezpečným malým napätím odpovedajúcim značeniu spotrebiča.











- Výrobok je určený len pre použitie v domácnostiach a pre podobné účely (v obchodoch, kanceláriách a podobných pracoviskách, v hoteloch, moteloch a iných obytných prostrediach, v podnikoch zaisťujúcich nocľah s raňajkami)! Nie je určený pre komerčné použitie!
- **Vysávač nikdy neponárajte do vody (ani čiastočne)!**
- Aby nedošlo k preexponovaniu ultrafialovým svetlom, musia byť ľudia a domáce zvieratá vzdialené od zdroja UV svetla min. 30 cm. Nikdy sa nepozerajte priamo do UV svetla a ani sa tvárou alebo pokožkou nepribližujte do jeho blízkosti, keď je zapnuté. UV svetlo môže spôsobiť popálenie očí a kože.
- Nikdy nevysávajte bez správne založeného filtračného systému a mikrofiltrov!
- Nevysávajte ostré predmety (napr. **sklo, črepy**), horúce, horľavé, výbušné predmety (napr. **popol, horiace zvyšky cigariet, benzín, riedidlá**), ale ani mazivá (napr. **tuky, oleje**) a žieravé prostriedky (napr. **kyseliny, rozpúšťadlá**). Vysatím týchto predmetov môže dôjsť k poškodeniu filtrov, popr. vysávača.
- Nenechávajte spotrebič vystavený poveternostným faktorom (**dážď, mráz, slnko** atď.).
- Vysávač vždy najskôr vypnite, odpojte vidlicu prívodného kábla od elektrickej siete a až potom vyprázdňte nádobu na prach, vyčistíte/vymeňte mikrofiltre, očistíte vysávač alebo jeho príslušenstvo.
- Ak sa spotrebič dlhší čas nepoužíva, odpojte nabíjaciu stanicu od elektrického napájania. **Vysávač vypnite a vysuňte mimo kontaktov nabíjacej stanice.** Tým zabránite vybíjaniu vysávača.
- Spotrebič nikdy nepoužívajte na žiadny iný účel, než na ktorý je určený a popísaný v tomto návode!
- Aby sa zaisťila bezpečnosť prístroja a správna funkčnosť spotrebiča, používajte iba originálne náhradné diely a výrobcom schválené príslušenstvo.
- Zabezpečte prosím škáry a medzery na podlahách (napr. u prechodových líšt) aby nedochádzalo k poškodzovaniu rotačných kief. Tieto škáry môžu tiež obmedziť vysávač zaseknutím štetín kiefy do tohoto priestoru.
- Vysávač nemožno použiť na koberci, ktorého dĺžka vlasu je viac ako 1 cm.
- Nepoužívajte pre diaľkový ovládač dobíjacie akumulátory.
- Používajte iba rovnaký typ batérií. Ak ovládač dlhší čas nepoužívate, tak z neho batérie vyberte.
- Nabíjačku používajte len v miestnosti.
- Pri dobíjaní akumulátora sa sieťový adaptér zohrieva, je to normálny stav.
- Nedobíjajte akumulátor, z ktorého uniká elektrolyt.
- Kontakty akumulátora alebo nabíjačky nespájajte! Ak akumulátor nepoužívate, držte ho z dosahu kovových predmetov, ako sú kancelárske sponky, mince, kľúče, klince, skrutky alebo ďalšie drobné kovové predmety, ktoré môžu spôsobiť skratovanie svoriek akumulátora. Vzájomne skratovanie svoriek akumulátora môže spôsobiť popálenie alebo požiar.
- Urobte opatrenia, ktoré zabránia vysávači prerušeniu upratovania:
  - Umiestnite na bezpečné miesto predmety, ktoré sa dajú ľahko prevrátiť (vázy).
  - Zabezpečte okraje kobercov.
  - Visiace obrusy a záclony by sa nemali dotýkať zeme.
  - Horľavé predmety musí byť umiestnené ďalej od zdroja ohňa.
  - Voľne položené prívodné káble zrovnajte alebo zabezpečte proti kolízii s vysávačom.
  - Pozbierajte noviny, knihy, časopisy a väčšie kusy papiera rozhádzané po zemi.
- Hlavná kefa a zásobník na nečistoty musia byť správne nainštalované.
- Senzory proti pádu by mali byť vyčistené.
- Ak požaduje upratovanie v jednej miestnosti, zatvorte všetky súvisiace dvere.
- Vysávač potrebuje pre upratovanie pod nábytkom minimálne 10 cm na výšku voľného priestoru, aby nedošlo k jeho zachyteniu, či uviaznutiu.
- Udržujte batérie mimo dosahu detí a nesvojprávnych osôb. Osoba, ktorá prehltnie batérie, musí okamžite vyhľadať lekársku pomoc.
- Pamätajte na to, že sa robot pohybuje sám od seba. Pri chôdzi v priestore pohybu robota buďte opatrní a nešliapnete na neho!
- Nedovoľte, aby vysávač spadol. Ak by k tomu došlo, spustíte vysávač a sledujte jeho pohyb pre kontrolu, či je všetko v poriadku. Táto kontrola je dôležitá pre následné upratovanie bez Vašej prítomnosti.
- Ak batéria tečie, okamžite ju vyberte, v opačnom prípade môže vysávač poškodiť.





- Vybité batérie a akumulátor zlikvidujte vhodným spôsobom (pozri text **11. EKOLÓGIA**).
- Výrobca nezodpovedá za škody spôsobené nesprávnym používaním spotrebiča a príslušenstva a nie je zodpovedný zo záruky za spotrebič v prípade nedodržania vyššie uvedených bezpečnostných upozornení. Za nesprávne používanie spotrebiča sa medzi iným považuje nedodržanie pravidelnej výmeny alebo údržby všetkých filtrov.

### Bezdrôtové spojenie a kompatibilita

- Spoločnosť ETA nemôže byť žiadnym spôsobom zodpovedná za akékoľvek náhodné, nepriame alebo následné škody, ani za straty dát, či straty spôsobené únikom informácií behom komunikácie prostredníctvom bezdrôtových technológií.
- Úspešnú bezdrôtovú komunikáciu nie je možné 100% zaručiť u všetkých Smart zariadení a Wifi sietí (routerov). Vzhľadom k rozmanitosti prístrojov na trhu môžu nastať prípady, kedy charakter či špecifikácia daného Smart zariadenia, či Wifi siete (routera) znemožňuje pripojenie, prípadne je nejakým spôsobom narušená. Úspešnosť bezdrôtovej komunikácie prostredníctvom Wifi siete ďalej tiež ovplyvňuje rada faktorov, vrátane hardwarovej a softwarovej konfigurácie. Spojenie medzi robotom a vašou Wifi sieťou môže byť tiež negatívne ovplyvnené okolitými Wifi sieťami, ktoré môžu byť naladené na rovnaký kanál a tým narúšať spojenie (napr. na sídliskách, v bytových domoch a pod.). Tieto skutočnosti nie sú dôvodom na reklamáciu spotrebiča.

Aplikácia je vlastnená a prevádzkovaná tretím subjektom (ďalej iba „Subjekt“) odlišným od spoločnosti HP TRONIC Zlín, spol. s r.o. (ďalej iba „Predajca“). Medzi Subjektom a Predajcom nedochádza k prenosu osobných údajov. Pri registrácii do aplikácie dáva zákazník osobné údaje priamo Subjektu, ktorý sa stáva správcom osobných údajov. Aplikácia a s tým spojená ochrana osobných údajov sa riadia pravidlami Subjektu.

	Iba autorizovaný servis je oprávnený vykonávať opravy alebo úpravy tohto výrobku, inak neodborné zaobchádzanie môže spôsobiť požiar, úraz elektrickým prúdom alebo osobné poranenie.		Nepoužívajte žiadnu inú nabíjaciu stanicu vrátane priloženého sieťového adaptéra ako tie, ktoré sú súčasťou tohto výrobku, čo môže spôsobiť poškodenie prístroja alebo úraz elektrickým prúdom.
	Nikdy sa nedotýkajte prírodného kábla prístroja mokrou rukou, čo môže spôsobiť úraz elektrickým prúdom.		Neohýbajte nadmerne prírodný kábel alebo ho nezaťažujte, mohlo by to spôsobiť jeho poškodenie, oheň alebo úraz elektrickým prúdom.
	Nepoužívajte váš odev alebo časť vášho tela (hlavu, prst a. t. ď.) pre dotyk kefy alebo kolies prístroja, mohlo by to spôsobiť osobné poranenie.		Zabráňte priblíženiu výrobku k cigarete, zapaľovačom, zápalkám alebo inému tepelnému zdroju alebo horľavému materiálu.
	Vysávač nepoužívajte v komerčných priestoroch, mohlo by dôjsť k poškodeniu vysávača prehriatím.		Pred použitím odstráňte všetky ľahko zničiteľné predmety (vr. predmetov s vysokými odrazovými vlastnosťami, látky, sklenené fľaše, a. t. ď.), mohlo by dôjsť k poškodeniu týchto predmetov alebo obmedzeniu funkcie vysávača.
	Prírodný konektor adaptéra do nabíjacej stanice úplne zasuňte, inak by mohlo dôjsť k úrazu el. prúdom, skratu, či požiaru.		Na vysávač nestúpajte ani nesadajte, mohlo by dôjsť k poškodeniu vysávača alebo k zraneniu.

 Nevysávajte vodu ani iné tekutiny, mohlo by dôjsť k poškodeniu vysávača.	 Vysávač nepoužívajte na malých stolíkoch a stoličkách, či na malom priestore, mohlo by dôjsť k poškodeniu vysávača.
 Vysávač nepoužívajte vonku, mohlo by dôjsť k poškodeniu vysávača.	 Nenechávajte na zemi nite, drôty ani iné predmety s dĺžkou väčšou ako 150 mm, mohli by sa zamotať do kefy.

## 2. POUŽITIE







Zariadenie je určené na použitie doma, v hotelových izbách a malých kanceláriách. Je vhodné na čistenie rôznych kobercov s krátkym vlasom, drevených podláh, tvrdých podláh, keramických dlaždíc, a. t. d.





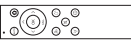

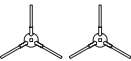

Keďže sa vysávač pohybuje voľne v priestore Vašej domácnosti, tak je nutné prostredie prispôbiť tejto skutočnosti. Pred použitím z podlahy odstráňte všetky nežiadúce predmety (natiahnuté káble, pohodené oblečenie, papiere, vrecká a pod.), ktoré by mohli brániť pohybu vysávača, alebo naopak krehké predmety (napr. sklenené a keramické vázy), ktoré by vysávač mohol svojím pohybom poškodiť.

Ak budete vysávač používať vo viacposchodovej domácnosti, tak je nutné spoločne s vysávačom prenášať medzi jednotlivými poschodiami aj nabíjaciu stanicu.

## 3. SÚČASTI VÝROBKU

### 3.1 OBSAH BALENIA

Položka	Popis	Označenie	Množstvo
	Robotický vysávač	<b>A</b>	1
	Nabíjacia stanica	<b>D</b>	1
	Diaľkový ovládač	<b>F</b>	1
	Napájací adaptér	<b>E</b>	1
	Mopovací nadstavec	<b>G</b>	1
	Mop	<b>G3</b>	2
	Postranné kefy	<b>A7</b>	2x2

Položka	Popis	Označenie	Množstvo
	HYBRIDNÝ KARTÁČ (kombinovaný kartáč s lamelami a štetinami)	<b>A8</b>	1
	LAMELOVÝ KARTÁČ	<b>A9</b>	1
	JEMNÝ KARTÁČ	<b>A10</b>	1
	Kryt hlavnej kefy	<b>A11a</b>	1
	Kryt pre jemnú kefu	<b>A11b</b>	1
	HEPA filter	<b>B4/G5</b>	1
	Molitanový filter	<b>B5/G4</b>	1
	Nástroj na čistenie	<b>I</b>	1

### 3.2 ROBOTICKÝ VYSÁVAČ

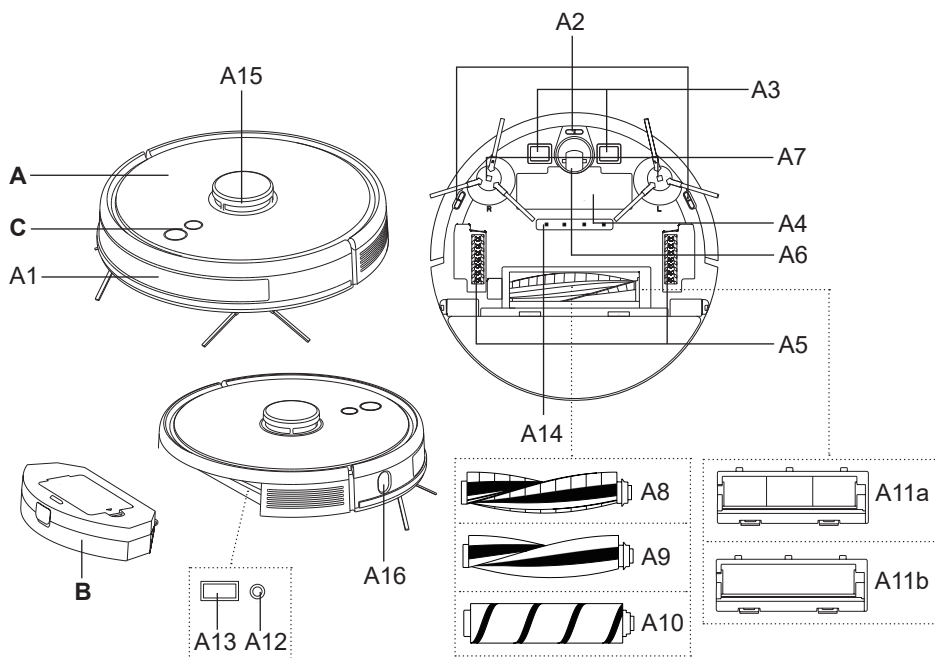



### A – Robotický vysávač

- A1 – Predný nárazník
- A2 – Sensory proti pádu zo schodov
- A3 – Nabíjacie kontakty
- A4 – Kryt priestoru pre akumulátor
- A5 – Pohonné kolieska (ľavé/pravé)
- A6 – Predné koliesko
- A7 – Postranné kefy
- A8 – HYBRIDNÝ KARTÁČ (kombinovaný kartáč s lamelami a štětinami)
- A9 – LAMELOVÝ KARTÁČ

### A10 – JEMNÝ KARTÁČ

- A11a – Kryt hlavnej kefy
- A11b – Kryt pre jemnú kefu
- A12 – Tlačidlo RESET
- A13 – Servisný port
- A14 – Dezinfekčné UV svetlo
- A15 – Laserový modul
- A16 – Senzor pre detekciu steny

### B – Zásobník na nečistoty

### C – Ovládací panel

## 3.3 ZÁSObNÍK NA NEČISTOTY

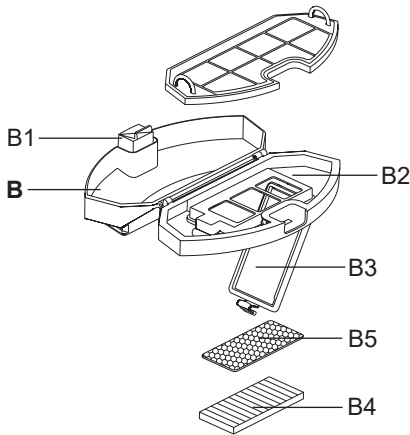

### B – Zásobník na nečistoty

- B1 – Tlačidlo na uvoľnenie zásobníka na nečistoty
- B2 – Veko zásobníka na nečistoty
- B3 – Kryt filtrov
- B4 – HEPA filter
- B5 – Molitanový filter

## 3.4 OVLÁDACÍ PANEL

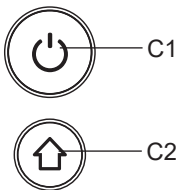

### C – Ovládací panel

- C1 – Tlačidlo ZAP. /VYP. /AUTO (automatické upratovanie) / STOP (PAUZA)
- C2 – Tlačidlo NABÍJANIE / STOP (PAUZA) / LOKÁLNE UPRAŤOVANIE

### 3.5 NABÍJACIA STANICA

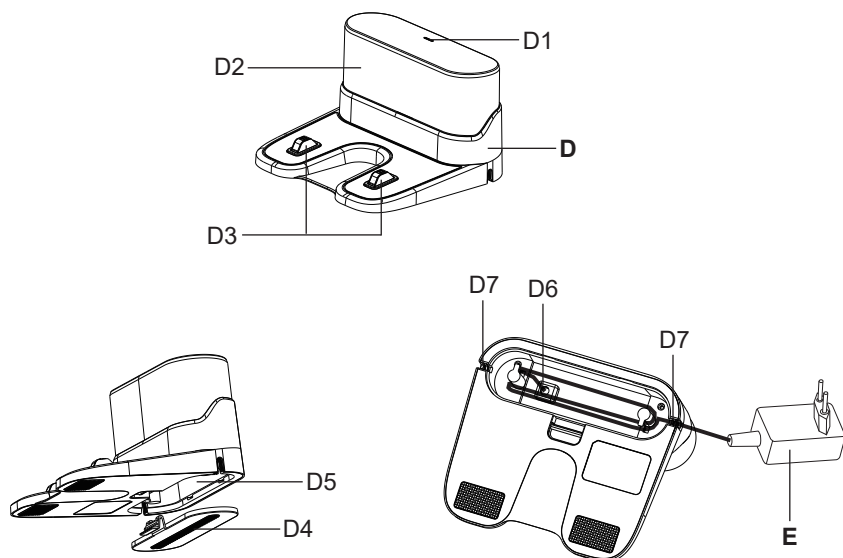

#### D – Nabíjacia stanica

- D1 – Kontrolka prevádzky
- D2 – Signalizačná plocha
- D3 – Nabíjacie kontakty
- D4 – Kryt priestoru pre kábel
- D5 – Priestor pre kábel
- D6 – Port pre pripojenie adaptéra
- D7 – Otvory pre kábel

#### E – Napájací adaptér

### 3.6 DIAĽKOVÝ OVLÁDAČ

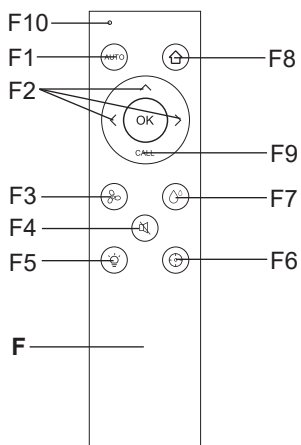

#### F – Diaľkový ovládač

- F1 – Tlačidlo ZAP. /VYP. /AUTO (automatické upratovanie) / STOP (PAUZA)
- F2 – Smerové tlačidlá na manuálne ovládanie (VPRED / VPRAVO/ VĽAVO)
- F3 – Tlačidlo na nastavenie úrovne sacieho výkonu
- F4 – Tlačidlo zapnutia/vypnutia hlasových upozornení
- F5 – Tlačidlo zapnutia/vypnutia svetelnej signalizácie
- F6 – Tlačidlo na lokálne upratovanie
- F7 – Tlačidlo pre nastavenie intenzity vlhčenia
- F8 – Tlačidlo na návrat do nabíjacej stanice
- F9 – Tlačidlo zapnutia/vypnutia UV dezinfekcie
- F10 – Svetelná kontrolka stlačenia tlačidla

### 3.7 MOPOVACÍ NADSTAVEC

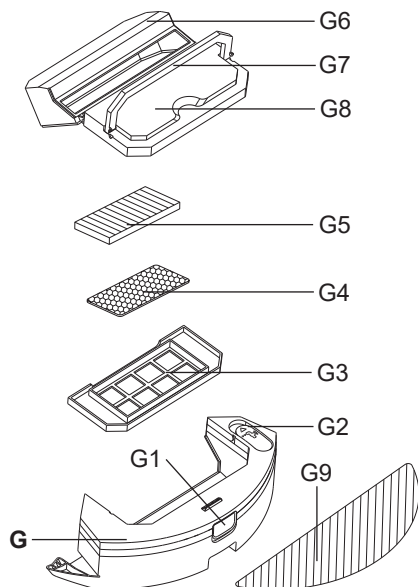

#### G – Mopovací nadstavec

G1 – Tlačidlo aretácie mopovacieho nadstavca

G2 – Gumová zátka

G3 – Kryt filtrov

G4 – Molitanový filter

G5 – HEPA filter

G6 – Zásobník na nečistoty

G7 – Výklopné držadlo

G8 – Veko

G9 – Mop

### 3.8 ZOZNAM NÁHRADNÝCH DIELOV

Hybridný kartáč: ETA522900060

Lamelový kartáč: ETA522900061

Jemný kartáč: ETA522900062

Postranné kefy (ľavá + pravá): ETA522900170

Set HEPA filter a molitanový filter: ETA522900280

Mop: ETA522900250

## 4. PRÍPRAVA NA POUŽITIE

Odstráňte všetok obalový materiál, vyberte vysávač a príslušenstvo.

Z vysávača odstráňte všetky prípadné adhézne fólie, samolepky alebo papier.

### 4.1 PRÍPRAVA VYSÁVAČA

Podľa použitia inštalujte zásobník na nečistoty **B** alebo mopovací nadstavec **G**.

Nainštalujte postranné kefy **A7**.

Zvoľte vhodný typ hlavnej kefy:

- **HYBRIDNÝ KARTÁČ** - kombinácia lamiel a štetín, vhodný na koberce i tvrdé podlahy vrátane mopovania
- **LAMELOVÝ KARTÁČ** - gumový kartáč pre všetky typy tvrdých podláh, vhodný na zber vlasov i mopovanie
- **JEMNÝ KARTÁČ** - extra jemný kartáč pre tvrdé a chĺstovité podlahy, vhodný pre jemný prach, srst' a vlasy (pri použití jemné kefy vždy inštalujte kryt **A11b**)

## 4.2 INŠTALÁCIA NABÍJACEJ STANICE

1. Umiestnite nabíjajúcu stanicu na podlahu. Uistite sa, či je dostatočný priestor po stranách základne (minimálne 0,5 m) a pred základňou (minimálne 1,5 m). Prebytočnú časť napájacieho prívodu adaptéra môžete namotať do priestoru **D5**. Vyvarujte sa tomu, aby nabíjajúca stanica bola vystavená slnečnému žiareniu.
2. Pripojte adaptér k nabíjajúcej stanici a potom k el. sieti (rozsvieti sa kontrolka **D1**). Prebytočnú časť napájacieho prívodu adaptéra môžete namotať do priestoru **D5**.

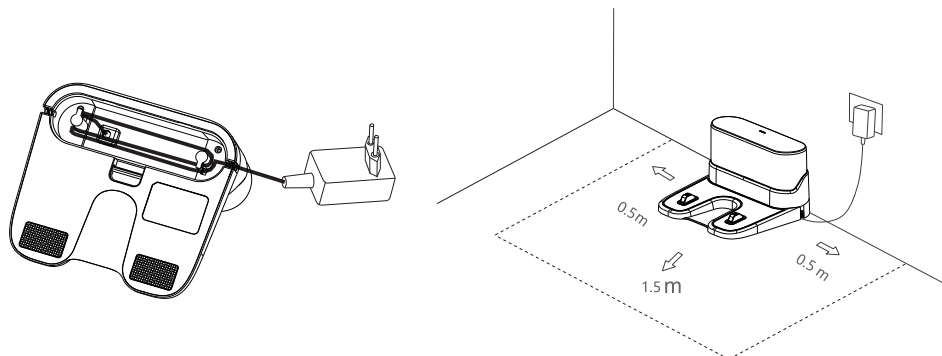

## 5. POUŽÍVANIE VYSÁVAČA

### Poznámka

Vysávač disponuje hlasovými upozoreniami, ktoré je možné nastavovať v rôznych jazykových mutáciách alebo úplne vypnúť.

Do diaľkového ovládača vložte batérie, dodržte správnu polaritu (2 ks, typ batérií AAA).

### 5.1 ZAPNUTIE VYSÁVAČA

1. Stlačte dlho (cca 3 sekundy) tlačidlo **C1**.
2. Najprv sa ozve hlasové upozornenie o načítaní systému a potom oznámenie, že je vysávač úspešne zapnutý (svetelná signalizácia bude trvalo svietiť).

### Poznámka

Hlasové upozornenia sú továrenským nastavením nastavené na angličtinu.

### 5.2 NABÍJANIE AKUMULÁTORA

1. Skontrolujte, či je nabíjajúca stanica správne pripojená k el. sieti (kontrolka **D1** musí svietiť).
2. Položte vysávač do blízkosti nabíjajúcej stanice a stlačte tlačidlo **C2** na vysávači alebo tlačidlo **F8** na diaľkovom ovládači. Pokiaľ je akumulátor príliš vybitý, umiestnite vysávač správnym spôsobom priamo na nabíjajúcu stanicu.

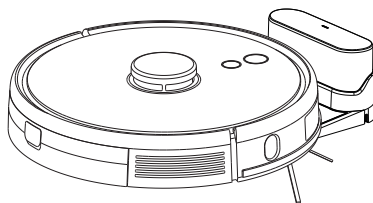

### Poznámky

- Štandardná doba nabíjania je cca 4-6 hod. Plne nabitý akumulátor poskytne dobu prevádzky v závislosti na nastavených funkciách a výkone 230 minút.
- Uvedená doba prevádzky vychádzajú z interného testovania spoločnosti ETA a platia iba pre nový a plne nabitý akumulátor. V závislosti na starobe a opotrebení akumulátora doba prevádzky klesá.
- Po skončení upratovania vysávač automaticky vyhľadáva nabíjajúcu stanicu.
- Prehľad stavu akumulátora ľahko zistíte pomocou aplikácie "ETA SMART". Pomocou aplikácie je možné tiež kedykoľvek vysávač poslať späť na nabíjajúcu stanicu.

### UPOZORNENIE

- Pokiaľ nebudete vysávač používať viac ako 2 dni, odporúčame vysávač ponechať plne nabitý a následne vypnúť. To urobíte vybratím vysávača z dokovacej stanice (aby sa rozpojili kontakty nabíjania) a vysávač úplne vypnite podržaním tlačidla pre zapnutie **C1** po dobu viac ako 3 sekundy. Vypnutie je potvrdené hlasovým komentárom. Následne môžete odpojiť od siete napájanie aj nabíjajúcu stanicu. **Vysávače nevracajte do dokovacej stanice!** Len tak predídete kritickému vybitiu akumulátora vysávača a vážnym problémom s budúcim uvedením do prevádzky a prípadným zbytočným reklamáciám.
- Ak sa vysávač zastaví mimo nabíjajúcej stanice, alebo je zaparkovaný v nabíjajúcej stanici odpojenej od siete napájania, **prepne sa do režimu „Spánku“ a za cca 2 dni sa akumulátor úplne vybije.** Následne hrozí kritická strata elektrickej kapacity akumulátora pod hranicu 20% (resp. až k 0%). Tento stav sa nazýva „Podbitie“ a vedie k trvalému poškodeniu akumulátora.

## 5.3 SPUSTENIE / POHOTOVOSTNÝ REŽIM

### Spustenie (Upratovanie)

Stlačením tlačidla **C1/C2** na ovládacom paneli alebo pomocou tlačidiel **F1/F2/F6** uvediete vysávač do prevádzky.

### Pohotovostný režim (Pauza)

Stlačením tlačidla **C1** na ovládacom paneli alebo tlačidla **F1** na diaľkovom ovládači prerušíte prebiehajúce upratovanie a uvediete vysávač do pohotovostného režimu.

### Poznámka

Vysávač musí vychádzať na zadané upratovanie z nabíjajúcej stanice. Nabíjajúcu stanicu umiestnite na vhodné miesto podľa inštrukcií uvedených vyššie a nepremiestňujte ju. Tým zaistíte úspešný návrat vysávača späť do nabíjajúcej stanice.

## 5.4 REŽIMY UPRAŤOVANIA A FUNKCIE VYSÁVAČA BEZ VYUŽITIA APLIKÁCIE ETA SMART

V prípade väčšieho znečistenia doporučujeme upratovanie opakovať, aby ste docielili čo najlepšieho výsledku.

### Manuálne ovládanie

Pomocou smerových tlačidiel **F2** je možné vysávač manuálne ovládať a upratovať s ním iba tam, kde je to potrebné.

### Automatické upratovanie

Stlačte tlačidlo **C1** na ovládacom paneli alebo tlačidlo **F1** na diaľkovom ovládači. Vysávač sa pri upratovaní pohybuje postupne a systematicky v priestore podľa naprogramovanej trasy. Priestor si rozčlení na jednotlivé segmenty. Hneď ako vysávač uprace celý dostupný priestor, tak automaticky vyhľadá nabíjajúcu stanicu. Jedná sa o najpoužívanejší spôsob upratovania.

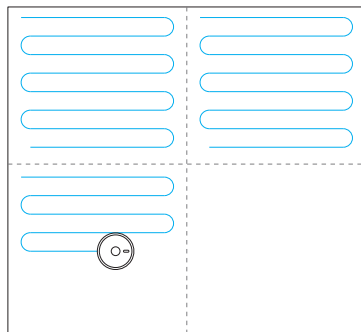

### Lokálne upratovanie

Stlačte dlho tlačidlo **C2** (cca na 3 sekundy) na ovládacom paneli alebo tlačidlo **F6** na diaľkovom ovládači. Vysávač sa pri upratovaní pohybuje v priestore podľa naprogramovanej trasy (štvorec 1,8x1,8 m). Po ukončení upratovania sa vysávač automaticky vráti do nabíjajúcej stanice. Tento režim upratovania je vhodný na upratovanie malej znečistenej plochy.

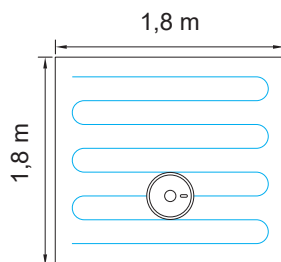

### Nastavenie úrovne sacieho výkonu

Pomocou tlačidla **F3** môžete prepínať medzi jednotlivými úrovňami sacieho výkonu. K dispozícii sú celkom 4 úrovne.

### Nastavenie intenzity vlhčenia

Pomocou tlačidla **F7** môžete prepínať medzi jednotlivými úrovňami vlhčenia. K dispozícii sú celkom 3 úrovne. Túto funkciu je možné využívať iba s mopovacím nadstavcom **G** (viď. nižšie).

### Zapnutie/vypnutie svetelnej signalizácie

Pomocou tlačidla **F5** môžete svetelnú signalizáciu vypnúť/zapnúť.

### Zapnutie/vypnutie hlasových upozornení

Pomocou tlačidla **F4** môžete hlasové upozornenia vypnúť/zapnúť.

### Zapnutie/vypnutie UV dezinfekcie

Pomocou tlačidla **F9** môžete UV dezinfekciu vypnúť/zapnúť.

### Návrat do nabíjajúcej stanice

V režimoch automatického upratovania a bežného upratovania disponuje vysávač funkciou automatického návratu do nabíjajúcej stanice po dokončení upratovania. Vysávač môžete na dobíjajúcu stanicu odoslať tiež pomocou tlačidla **C2** na ovládacom paneli alebo pomocou tlačidla **F8** na diaľkovom ovládači.

### Reset systému

Odoberte zásobník na nečistoty **B** (prípadne mopovací nadstavec **G**) a vhodným nástrojom stlačte tlačidlo RESET **A12**.

**UPOZORNENIE**

**Berte na vedomie, že stlačením tlačidla RESET A12 stratíte všetky nastavenia, ktoré ste nastavili pomocou aplikácie "ETA SMART".**

**5.5 POUŽITIE MOPOVACIEHO NADSTAVCA**

1. Do spodnej časti mopovacieho nadstavca správne prichyťte mop **G9**. Mop pred použitím namočte a vyžmýkajte.

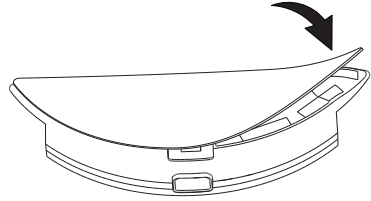

2. Odklopte gumovú zátku **G2** a naplňte mopovací nadstavec vodou. Pred plnením vodou odoberte zásobník na nečistoty **G6**.

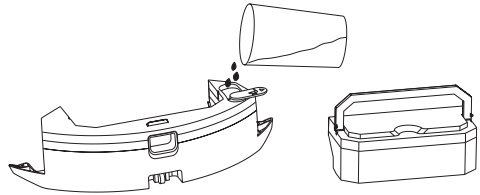

3. Vložte zásobník na nečistoty **G6** späť do mopovacieho nadstavca.

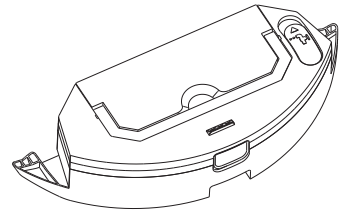
**Dôležité upozornenie:**

Pri použití mopovacieho nástavca **G** je nutné vždy pred jeho umiestnením do vysávača vložiť do prednej časti zostavený zásobník na nečistoty **G6**.

Pri nedodržaní týchto pokynov môže nastať poškodenie výrobku, na ktoré sa nevzťahuje záruka.

4. Umiestnite mopovací nadstavec na svoje miesto do vysávača.

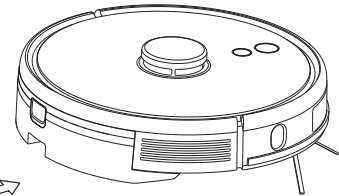

5. Zapnite vysávač a zvolte požadovaný režim upratovania.

**Poznámky**

- Pri mopovaní odporúčame upratovať po jednotlivých miestnostiach.
- Nepridávajte do vody žiadne čistiace prostriedky, inak spôsobíte zalepenie dier a nefunkčnosť mopovacieho nástavca.
- Vysávač pri mopovaní kontrolujte a podľa potreby do mopovacieho nadstavca doplňte vodu, prípadne opláchnite mop.
- Nepoužívajte mopovací nadstavec na koberecch a zabráňte prípadnému nárazu vysávača na koberec.
- Po použití mopovací nadstavec odoberte a vyčistite. Nenechávajte ho nainštalovaný na vysávači behom nabíjania.

## 5.6 TABUĽKA SVETELNEJ SIGNALIZÁCIE

### Poznámka

Rôzne stavy svetelnej signalizácie môžu mať viac významov. Význam svetelnej signalizácie lepšie vysvetľujú hlasové upozornenia alebo prípadne upozornenia priamo v aplikácii "ETA SMART".

Svetelná signalizácia	Stav
Modrá signalizácia	Vysávač je pripojený k Wifi
Fialová signalizácia	Vysávač nie je pripojený k Wifi
Pulzovanie na modro	Načítanie systému
Svietenie na modro / fialovo	Vysávač zapnutý
Pomalé blikanie na fialovo	Strata Wifi signálu
Rýchle zablikanie na modro/fialovo a potom trvalé svietenie	Začiatok upratovania
	Pauza
	Pokračovanie upratovania
Pomalé blikanie na modro/fialovo	Dokončenie upratovania, návrat do nabíjacej stanice
Rýchle zablikanie na modro/fialovo a potom trvalé svietenie na červeno	Vybitý akumulátor, začiatok nabíjania
Pomalé blikanie na modro/fialovo	Začiatok nabíjania
Rýchle blikanie na modro/fialovo a potom trvalé svietenie	Nabíjanie pozastavené
	Nabíjanie
	Nabíjanie dokončené
Svietenie na červeno (cca 3 sekundy) a potom pulzovanie	Vybitý akumulátor
Rýchle blikanie na modro/fialovo a potom ešte rýchlejšie blikanie	Aktualizácia systému vysávača
Rýchle blikanie na červeno	Vybratý zásobník na nečistoty
	Znečistené filtre
	Nie je možné nájsť nabíjaciu stanicu
	Vysávač nie je možné vypnúť, keď je umiestnený na nabíjacej stanici. Pred vypnutím ho odoberte z nabíjacej stanice.
	Reštartovanie
	Chyba sania
	Aktualizácia systému sa nepodarila
	Zlyhanie lokalizácie vysávača
	Mopovací nadstavec je odobratý



Svetelná signalizácia	Stav
Rýchle blikanie na červeno a potom svietenie na modro/fialovo	Zásobník na nečistoty je správne umiestnený
Rýchle blikanie na červeno a potom zhasnutie	Vypnutie
Blikanie na modro/fialovo a potom trvalé svietenie	Strata dát, nové vytváranie mapy
Svietenie na modro/fialovo	Nabíjanie dokončené
Pomalé blikanie na červeno	Znečistené senzory
Svietenie na červeno	Zablokovaný predný nárazník
	Vysávač je zaseknutý
	Vysávač je naklonený
	Hlavné koliesko je zaseknuté
	Hlavná kefa je zaseknutá
Rýchle blikanie na modro/fialovo	Bočné kefy sú zaseknuté
	Zahájenie upratovania
Rýchle blikanie na modro/fialovo	Oznámenie polohy vysávača (funkcia "Nájsť vysávač")
Rýchle blikanie na fialovo a potom trvalé svietenie	Pripojovanie zariadenia

## 6. APLIKÁCIA ETA SMART

Vysávač je možné ovládať v zjednodušenom režime pomocou tlačidiel na ovládacom paneli **C** alebo pomocou diaľkového ovládača **F** (viď. vyššie). **Na využitie jeho plného potenciálu je však potrebná inštalácia a použitie chytrej aplikácie "ETA SMART", ktorá rozširi jeho funkčnosť a užívateľský komfort.**

Všetky ďalšie informácie, návod na obsluhu aplikácie, inštrukcie a rady k úspešnému spárovaní s domácou sieťou nájdete na adrese:

[www.eta.cz/robot/](http://www.eta.cz/robot/)

Aplikáciu nájdete v databáze aplikácií Apple Store či Google Play alebo môžete pre urychlenie použiť nasledujúci QR kód:



### Poznámky

Pokiaľ nie je QR kód aktívny, vyhľadajte aplikáciu manuálne podľa názvu.

## 7. ÚDRŽBA VYSÁVAČA

Údržbu a čistenie robte pravidelne v závislosti na frekvencii používania, a tiež podľa objemu upratovania. Vo viac znečistenom prostredí (domácnosť s domácimi maznáčikmi) bude nutná častejšia údržba. **Zanedbanie údržby môže spôsobiť poškodenie vysávača a jeho súčastí!**

### 7.1 ČISTENIE NABÍJACÍCH KONTAKTOV

Vypnite vysávač a odpojte nabíjaciu stanicu od el. siete! Očistite nabíjacie kontakty (A3, D3) na vysávači aj na stanici mäkkou suchou handričkou. Čistenie robte aspoň 1x za mesiac. Na čistenie kontaktov nepoužívajte žiadne agresívne čistiace prostriedky alebo oleje.

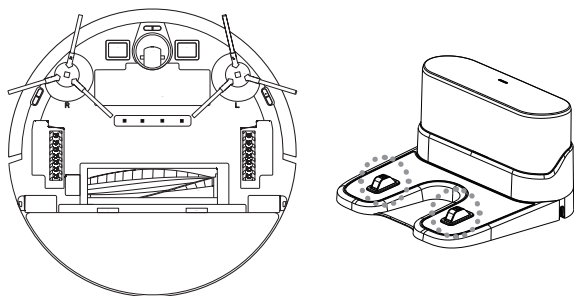

### 7.2 ČISTENIE ZÁSOBNÍKA NA NEČISTOTY A FILTROV

1. Vyberte zásobník na nečistoty B z vysávača. Nečistoty zlikvidujte spoločne s bežným komunálnym odpadom.

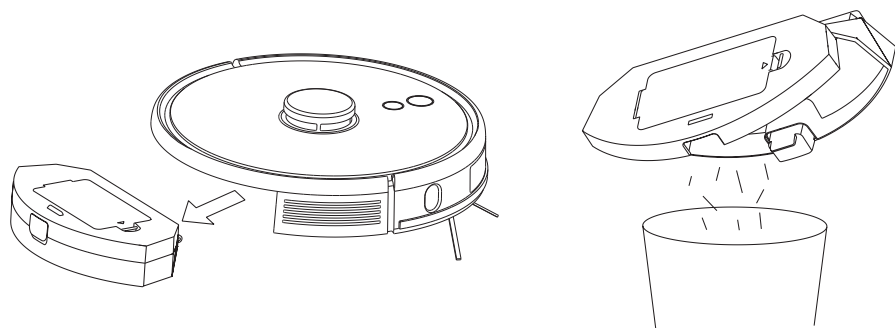

2. Zásobník na nečistoty vyčistíte nástrojom **I** (alebo iným vhodným).
3. Vyberte zo zásobníka na nečistoty filtre a vyčistíte ho nástrojom **I** (alebo iným vhodným). HEPA filter **B4** jemne vyfúkajte alebo vyklepte. Molitanový filter **B5** môžete opláchnuť pod tečúcou vodou.

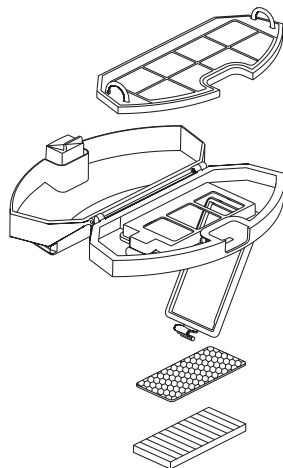

### UPOZORNENIE

- Na čistenie filtrov nepoužívajte žiadne agresívne pracie alebo čistiace prostriedky ani horúcu vodu.
- Pre zachovanie filtračných parametrov HEPA filtra odporúčame čistenie suchou cestou.
- **Pokiaľ sa rozhodnete HEPA filter umyť vodou, znížia sa jeho filtračné schopnosti.** Maximálny počet umytia filtra je 3x. Potom je nutné kúpiť nový.
- HEPA filter odporúčame meniť aspoň 2x za rok.
- Filtre nie sú určené na umývanie v umývačke riadu.
- Zanedbanie čistenia a prípadne výmeny filtrov môže viesť k poruche vysávača!

4. Po vykonaní údržby zložte zásobník na nečistoty vrátane filtrov a vložte ho späť do vysávača, prípadne ho uložte na vhodné bezpečné miesto.

## 7.3 ČISTENIE HLAVNEJ KEFY

1. Stlačte aretáciu krytu smerom k sebe a odoberte kryt **A11** a vymeňte hlavnú kefu **A8/A9/A10** z vysávača.
2. Vyčistíte hlavnú kefu nástrojom na čistenie **I** (alebo iným vhodným). Na odstránenie namotaných vlasov/chlpov môžete použiť tiež nožnice. Kryt hlavnej kefy a priestor pre hlavnú kefu utrite mäkkou suchou handričkou.

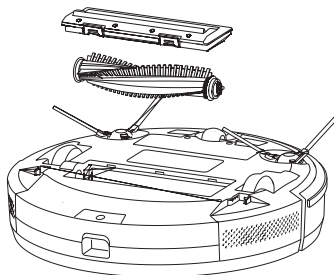
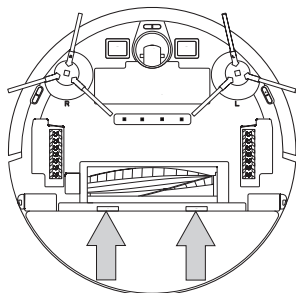

## 7.4 ČISTENIE POSTRANNÝCH KIEF

1. Vyberte (vycvaknite) obe postranné kiefy, vyčistite ich a odstráňte z nich namotané vlasy/chlpy).
2. Potom kiefy nainštalujte späť na vysávač. Dbajte na správne stranové umiestnenie podľa značenia (L - ľavý, P - pravý).

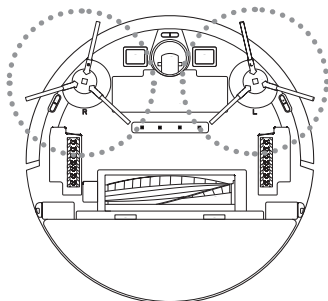

## 7.5 ČISTENIE KOLIESOK

Vyčistite predné ľavé aj pravé koliesko pomocou nástroja I.

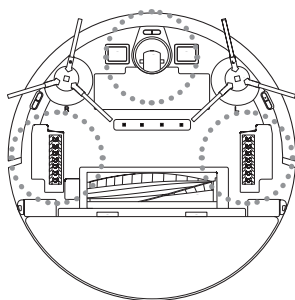

### UPOZORNENIE

Na osiach koliesok sa môžu namotávať vlasy/chlpy a prichytávať ďalšie nečistoty. Kolieska pravidelne kontrolujte a čistite.

## 7.6 ČISTENIE SENZOROV

Po dokončení každého upratovania očistite senzory pomocou nástroja I (alebo iného vhodného).

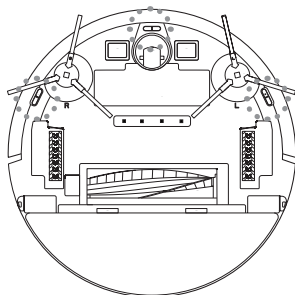

## 7.7 ČISTENIE MOPOVACIEHO NADSTAVCA

1. Vyberte mopovací nadstavcec **G** z vysávača.

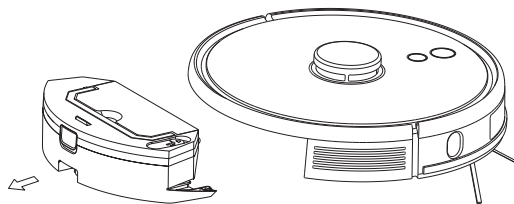

2. Z mopovacieho nadstavca vyberte zásobník na nečistoty **G6**.

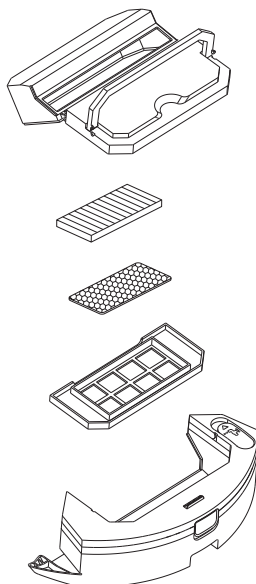

3. Z mopovacieho nadstavca odoberte mop **G9**. Z nádržky vylejte prebytnú vodu. Nádržku vypláchnite vodou. Mop **G9** opláchnite pod tečúcou vodou.

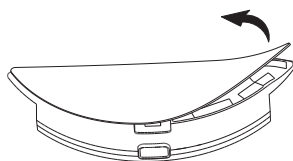

**Údržbu rozsiahlejšieho charakteru alebo údržbu, ktorá vyžaduje zásah do vnútorných častí spotrebiča, musí vykonať iba špecializovaný servis! Nedodržaním pokynov výrobcu zaniká právo na záručnú opravu!**

## 8. RIEŠENIE PROBLÉMOV

Problém	Riešenie
Vysávač nie je možné spustiť	Nízka úroveň kapacity akumulátora. Umiestnite vysávač na nabíjajúcu stanicu a nechajte ho nabíť. Teplota okolitého prostredia je nižšia ako 0 °C alebo vyššia ako 40 °C. Pracovná teplota zariadenia je 0-40 °C.
Vysávač nie je možné nabíť	Odoberte vysávač z nabíjajúcej stanice a skontrolujte, či je nabíjajúca stanica správne pripojená k el. sieti. Skontrolujte a vyčistite nabíjacie kontakty (na vysávači aj na nabíjajúcej stanici).
Vysávač nemôže nájsť nabíjajúcu stanicu	Vysávač sa nachádza príliš ďaleko od nabíjajúcej stanice, umiestnite ho bližšie k nabíjajúcej stanici. Nepremiestňujte počas upratovania nabíjajúcu stanicu.
Vysávač sa chová abnormálne	Reštartujte vysávač.
Vysávač vydáva abnormálne zvuky	Skontrolujte pohonné kolieska a kefy, či nie sú blokované. Prípadne ich vyčistite.
Znižuje sa schopnosť vysávania alebo prach z vysávača vypadáva	Zásobník na nečistoty je plný, vyčistite ho. Filtre sú znečistené, vyčistite alebo vymeňte filtre. Hlavná kefa je znečistená, vyčistite ju.

**Údržbu rozsiahlejšieho charakteru alebo údržbu, ktorá vyžaduje zásah do vnútorných častí spotrebiča, musí vykonať iba špecializovaný servis! Nedodržaním pokynov výrobcu zaniká právo na záručnú opravu!**

**Ďalšie rady a pomoc nájdete na stránkach <http://eta.cz/robot/> alebo v samotnej aplikácii v príslušnej sekcii.**

## 9. TECHNICKÁ ŠPECIFIKÁCIA

Robotický vysávač	
Spotrebič triedy ochrany	III.
Prevádzkové napätie	14,4 V (DC)
Akumulátor	Li-Ion
Kapacita akumulátora	5200 mAh
Doba nabíjania	4-6 hod.
Hmotnosť	3,3 kg
Rozmery	Ø 351 mm x 97 mm
Frekvenčný rozsah	2,4 / 5 GHz
Výstupný výkon (EIRP)	15,95 dBm
Bezdrôtová technológia	Wifi

## Robotický vysávač

Deklarovaná hodnota emisie hluku tohto spotrebiča je 68 dB, čo predstavuje hladinu „A“ akustického výkonu vzhľadom na referenčný akustický výkon 1 pW.

### Kompatibilita:

- Operačný systém smart zariadenia - Android 6.0 a vyšší  
 - IOS 11.0 a vyšší
- Wifi sieť - 2,4 / 5 Ghz  
 - zabezpečenie WPA1 a WPA2 (odporúčanie WPA2)

### UPOZORNENIE

Zariadenie nie je možné prevádzkovať na Wifi sieťach zabezpečených protokolom IEEE 802.1X (spravidla firemné Wifi siete).

## Napájací adaptér

Názov výrobcu alebo ochranná známka, obchodné registračné číslo a adresa	ETA
Identifikačná značka modelu adaptéra	NLD100240W1U4
Vstupné napätie	100-240 V (AC)
Vstupná frekvencia	50/60 Hz
Výstupné napätie	24 V (DC)
Výstupný prúd	1,0 A
Výstupný výkon	24,0 W
Priemerná účinnosť v aktívnom režime	86,70 %
Účinnosť pri malom zaťažení (10 %)	79,08 %
Spotreba energie v stave bez záťaže	0,07 W
Spotrebič triedy ochrany	II.

## Nabíjacia stanica

Spotrebič triedy ochrany	III.
Vstupné napätie	24 V (DC)

Týmto ETA a.s. prehlasuje, že typ rádiového zariadenia ETA5229 je v súlade so smernicou 2014/53/EU. Úplné znenie vyhlásenia o zhode EÚ je k dispozícii na stránkach výrobcu.

**Zmena technickej špecifikácie a obsahu prípadného príslušenstvo podľa modelu výrobku je vyhradená výrobcom. Výrobca si tiež vyhradzuje právo na zmenu/aktualizáciu aplikácie ETA SMART bez predchádzajúceho upozornenia. Charakter týchto zmien/aktualizácii môže spôsobiť, že niektoré informácie či postupy uvedené v tomto návode budú neaktuálne či nebudú popísané.**

**Záruka 24 mesiacov sa nevzťahuje na zníženie užitočnej kapacity akumulátora z dôvodu jej používania alebo staroby. Užitočná kapacita sa znižuje v závislosti na spôsobe používania akumulátora.**

## 10. EKOLÓGIA



Ak to rozmery umožňujú, na všetkých dieloch sú vytlačené znaky materiálov, ktoré sú použité na obalový materiál, komponenty a príslušenstvo, ako aj na ich recyklovanie. Uvedené symboly na výrobku alebo v sprievodnej dokumentácii znamenajú, že použité elektrické alebo elektronické výrobky nesmú byť likvidované spoločne s komunálnym odpadom. Za účelom správnej likvidácie výrobkov ich odovzdajte na k tomu určených zberných miestach, kde budú prijaté zdarma. Správnu likvidáciu tohto produktu pomôžete zachovať cenné prírodné zdroje a napomáhate prevencii potenciálnych negatívnych dopadov na životné prostredie a ľudské zdravie, čo by mohli byť dôsledky nesprávnej likvidácie odpadov. Pri nesprávnej likvidácii tohto druhu odpadu môžu byť v súlade s národnými predpismi udelené pokuty. Tento spotrebič má dobíjaciu akumulátorovú batériu Li-Ion s dlhou životnosťou. Po skončení životnosti spotrebiča vybitú batériu demontujte a zlikvidujte prostredníctvom špeciálnych zberných sietí. Ďalšie podrobnosti si vyžiadajte od miestneho úradu. Vybitú batériu vyberte a zlikvidujte ju prostredníctvom špecializovanej zbernej siete. Batériu nikdy nelikvidujte spálením!

### Vybratie akumulátora

Odskrutkujte 2 skrutky krytu priestoru pre akumulátor na spodnej strane vysávača. Vyberte akumulátor a odpojte konektor. Pre odpojenie konektora použite väčšiu silu na prekonanie bezpečnostnej poistky proti samovoľnému rozpojeniu. Potom môžete vložiť a pripojiť nový akumulátor. Akumulátor vyberajte iba v prípade likvidácie spotrebiča. Pokiaľ chcete akumulátor iba vymeniť, obráťte sa na autorizované servisné stredisko.

### OPEN – Otvoriť

**HOUSEHOLD USE ONLY — Len na použitie v domácnosti. DO NOT IMMERSE IN WATER. OR OTHER LIQUIDS — Neponárať do vody alebo iných tekutín.**



**TO AVOID DANGER OF SUFFOCATION, KEEP THIS PLASTIC BAG AWAY FROM BABIES AND CHILDREN. DO NOT USE THIS BAG IN CRIBS, BEDS, CARRIAGES OR PLAYPENS. THIS BAG IS NOT A TOY. — Nebezpečenstvo udusenía. Nepoužívajte toto vrecúško v kolískach, postieľkach, kočíkoch alebo detských**

**ohrádkach. PE vrecko odkladajte mimo dosahu detí. Vrecko nie je na hranie.**

### REMOVE FILM BEFORE USE – Pred použitím odstráňte fóliu

**LEDS EMIT VERY STRONG UV RADIATION. – LED diódy vyžarujú silné UV svetlo.**

**DON'T LOOK DIRECTLY INTO THE LED LIGHT, UV RADIATION CAN HARM YOUR EYES. – Nepozerajte sa priamo do UV svetla, mohlo by to poškodiť váš zrak.**

**TO PREVENT EVEN INADEQUATE EXPOSURE, WEAR PROTECTIVE EYEWEAR.**

**– Aby ste predišli poškodeniu zraku, používajte ochranné okuliare.**

**IF LEADS ARE EMBEDDED IN DEVICES, PLEASE INDICATE WARNING LABELS AGAINST THE UV LIGHT LED USED. – Pokiaľ sú v zariadení zabudované LED diódy produkujúce UV svetlo, sú označené príslušnými štítkami.**

**KEEP OUT OF REACH OF CHILDREN. – Uchovávajte mimo dosahu detí.**



- Čítajte návod na obsluhu



- Odnímateľná napájacia jednotka



UPOZORNENIE



## eta 5229

## USER MANUAL

Dear customer, thank you for purchasing our product. Please read the operating instructions carefully before putting the appliance into operation and keep the instructions including the warranty, the receipt and, if possible, the box with the internal packing.

**1. GENERAL SAFETY INSTRUCTIONS**

- Consider the instructions for use as a part of the appliance and pass them on to any other user of the appliance.
- Check whether the data on the type label correspond with the voltage in electric socket.
- **Never use the appliance if its power cord or adaptor is damaged, if it does not work properly, if it fell down and was damaged.**  
In this case take the appliance to a special service to check its safety and proper function.
- The product is intended for home use and similar (in shops, offices and similar workplaces, in hotels, motels and other residential environments, in facilities providing accommodation with breakfast). It is not intended for commercial use!
- This appliance can be used by children aged from 8 years and above and persons with reduced physical, sensory or mental capabilities or lack of experience and knowledge if they have been given supervision or instruction concerning use of the appliance in a safe way and understand the hazards involved. Children shall not play with the appliance. Cleaning and user maintenance shall not be made by children without supervision.
- Before replacing accessories or accessible parts, which move during operation, before assembly and disassembly, before cleaning or maintenance, turn off the appliance!
- If the power cord of the adaptor is corrupted, it has to be replaced by the manufacturer, its service technician or a similarly qualified person so as to prevent dangerous situations.
- Never use the appliance if its adaptor or plug is damaged, if it does not work properly, if it fell down and was damaged or if it fell to water. In this case take the appliance to a special service to check its safety and proper function.
- In order to ensure safety and proper function of the appliance, use only original spare parts and accessories approved by the manufacturer.
- If the adaptor of the appliance is corrupted, it has to be replaced by the manufacturer, its service technician or a similarly qualified person so as to prevent dangerous situations.
- **WARNING:** To charge the battery, use only the network adapter supplied with this appliance.













- To power the appliance, only apply safe small voltage in accordance with the type plate.
- Don't put hands close to rotating part.
- **Never immerse the vacuum cleaner into water (even its parts)!**
- In order to avoid overexposure to UV light, people and house animals must be at a minimum distance of 30 cm from the UV light source. Never stare directly at the UV light source or expose your face or skin to a near UV light source, UV light can cause burns to eyes and/or skin.
- Never vacuum without a properly inserted filtration system and micro-filters.
- Do not vacuum sharp objects (e.g. **glass, shatter**), hot, flammable, explosive items (e.g. **ash, hot cigarette butts, gasoline, thinners and aerosol vapours**) or greases (e.g. **fats, oils**), caustic agents (e.g. acids, solvents). Vacuuming these objects may lead to damage of the dust filters, or the vacuum cleaner.
- Pores of the filters may be clogged when vacuum cleaning very fine dust (e.g. **fine sand, cement dust, plaster**). Thus, air permeability will be reduced and the suction performance will drop. In this case, clean the filters even though the dust container is not full yet.
- Always switch off the vacuum cleaner first and disconnect the power cord from power supply and only then empty the dust container, clean/replace micro-filters, clean the vacuum cleaner or its accessories.
- Never leave the vacuum cleaner exposed to weather conditions (**rain, frost, direct sun radiation**, etc.).
- Never use the appliance for any other purpose than for the intended purpose described in these instructions for use!
- Disconnect the appliance from the mains when not in use for a long period.
- Secure please gaps on the floor (eg, Threshold Strip) to avoid damaging the rotating brushes. These joints may also limit the vacuum cleaner jams bristle of brush into the gaps.
- This device can not be used on a carpet whose pile length is over 1 cm.
- Make precautions to solve the problem which may make the cleaning in trouble, such as:
  - Keep the easily knock over objects in a safe place.
  - Permian the edge of the carpet.
  - The hanging table cloth and curtain should not touch the ground.
  - The flammable object should be cut from the fire source.
  - Sort out the tangled power cord on the floor.
  - Pick up the newspaper, book, magazine and large piece of paper scattered on the floor.
- Check whether the main brush is correctly fixed inside the robot before cleaning.
- Examine if the dustbin is empty and insure it is fixed before it works.
- See if up-ground height sensor are wiped clean.
- If you only need to clean one room, please close the door.
- If the room which needs to be cleaned wants a partition, you can place the virtual wall, at the same time, check the facing opening width.
- Please be aware that device needs 10 cm of clearance underneath furniture so that it will not become trapped.
- Do NOT drop the Robot, should this happen, run the Robot to see that everything is okay before letting it operate by itself without you being present.
- If the battery is leaking, remove it immediately; it can damage the vacuum cleaner.
- Keep batteries out of reach of children and incapacitated people. A person, who would swallow the batteries, must seek medical help immediately.
- Dispose of a discharged battery in a suitable way.
- Never use the appliance for any other purpose than for the intended one described in these instructions for use! This appliance is not intended for outdoor use.





- The manufacturer is not responsible for damage caused by improper use of the appliance and the accessories and its guarantee for the appliance does not apply in situations when the safety warnings above are not complied with. Failure to replace or maintain all filters regularly and also using non-original filters, the properties of which resulted in failure or damage of the vacuum cleaner is also understood to be improper use of the appliance.

### Wireless connection and compatibility

- The ETA company cannot be liable in any way for any incidental, indirect or consequential damages, or for any loss of data or loss due to information leakage during wireless communication.
- Successful wireless communication cannot be guaranteed 100% on all Smart devices and Wifi networks (routers). Due to the variety of devices on the market, there may be cases where the character or specification of a given smart device or Wifi network (router) makes connection impossible or is in some way disturbed. In addition, several factors, including hardware and software configuration, also affect the success of wireless communication over a Wifi network. The connection between the robot and your Wifi network can also be adversely affected by the surrounding Wifi networks that they can be tuned to the same channel and disrupt connections (e.g. in housing estates, apartment buildings, etc.). These facts are not a reason to claim the appliance.

The application is owned and operated by a third party (hereinafter the “Subject”) different from HP TRONIC Zlín, Ltd. (hereinafter the „Seller“). No personal information is transmitted between the Subject and the Seller. When registering for the application, the customer transfers the personal data directly to the Subject, which becomes the personal data controller. The Application and the associated privacy policy are governed by the Rules of the Subject.

 No one else can disassemble maintain or. Transform the product except the maintenance technicians designated by our company or it may cause fire electric shock or personal injury.	 Don't use other charger but the equipped one of the Robot, or it may cause product damage, electric shock or fire due to high voltage.
 Don't touch high-voltage power cord of the electric appliance with your wet hand, or it may cause electric shock.	 Don't bend the power cord overly or place weight on it, or it may cause power cord damage, fire or electric shock.
 Don't twist your clothes or any part of your body (head, finger, etc.) into the brush or wheel of the Robot, or it may cause personal injury.	 Don't approach cigarette, lighter, match and other heat objects or combustible materials such as the gasoline cleaner.
 Don't use the Cleaner in commercial places, or the Cleaner may be damaged by excessive use.	 Insert the power cord of the charger well or it may cause electric shock, short circuit, smoking or fire.
 Check whether the adapter and connector are connected well, or it may cause charging failure or even fire.	 Remove all easily damaged objects (including luminous objects, fabrics, glass bottles, etc.) before using, or it may cause damage to these objects or affect the using of the cleaner.
 Please use the Cleaner cautiously in the presence of the children to avoid frightening or harming them.	 Don't stand or sit on the Cleaner, or it may cause damage to the Cleaner or personal injury.

 Don't make the Cleaner take in water and other liquors for fear of the product damage.	 Don't use the Cleaner on small tables and chairs or other small space, otherwise the Cleaner may be damaged.
 Don't use the Cleaner outdoors, or it may cause the product damage.	 Don't leave movable thread, wire and other objects with the length of more than 150 mm on the ground or the brush may be entangled.

## 2. APPLICABILITY







The product, mainly applicable to home, hotel rooms and small office, is good for cleaning to various short-haired carpet, wood floor, hard floor, ceramic tile, etc.



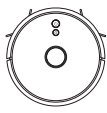



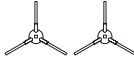

Since the vacuum cleaner moves freely in the space of your home, it is necessary to adapt the environment to this fact. Before use, remove all unwanted objects (stretched cables, scattered clothes, papers, bags, etc.) from the floor that could impede the movement of the vacuum cleaner or, conversely, fragile objects (e.g. glass and ceramic vases) that could be damaged by the vacuum cleaner.

If you use the device in an apartment with several storeys, it is necessary to carry the charging station along with the device from one storey to another.

## 3. PRODUCT COMPONENTS

### 3.1 PACKAGE CONTENTS

Item	Description	Designation	Quantity
	Robotic vacuum cleaner	<b>A</b>	1
	Charger station	<b>D</b>	1
	Remote control	<b>F</b>	1
	Power adapter	<b>E</b>	1
	Mop extension	<b>G</b>	1
	Mop	<b>G3</b>	2
	Side brushes	<b>A7</b>	2x2

Item	Description	Designation	Quantity
	HYBRID BRUSH (combined slat and bristle brush)	<b>A8</b>	1
	RUBBER BRUSH	<b>A9</b>	1
	FINE BRUSH	<b>A10</b>	1
	Main brush cover	<b>A11a</b>	1
	Fine brush cover	<b>A11b</b>	1
	HEPA filter	<b>B4/G5</b>	1
	Foam filter	<b>B5/G4</b>	1
	Cleaning tool	<b>I</b>	1

### 3.2 ROBOTIC VACUUM CLEANER

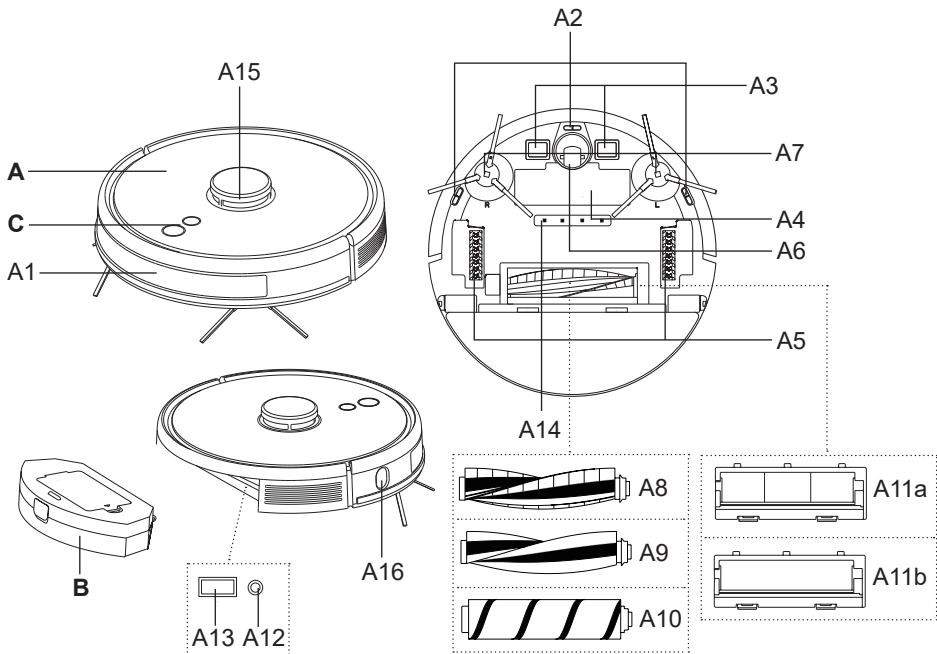

**A – Robotic vacuum cleaner**

- A1 – Front bumper
- A2 – Sensors against falling downstairs
- A3 – Charging contacts
- A4 – Storage battery compartment cover
- A5 – Drive Wheels (Left / Right)
- A6 – Front wheel
- A7 – Side brushes
- A8 – HYBRID BRUSH (combined slat and bristle brush)
- A9 – RUBBER BRUSH

- A10 – FINE BRUSH
- A11a – Main brush cover
- A11b – Fine brush cover
- A12 –RESET button
- A13 – Service port
- A14 – Disinfection UV light
- A15 – Laser module
- A16 – Wall detection sensor

**B – Dirt hopper**

**C – Control panel**

**3.3 DUSTBIN**

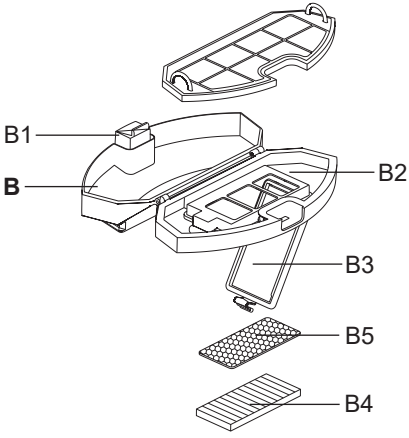

**B – Dirt hopper**

- B1 – Dirt tank release button
- B2 – Dirt tank
- B3 – Filter cover
- B4 – HEPA filter
- B5 – Foam filter

**3.4 CONTROL PANEL**

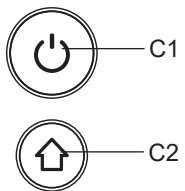

**C – Control panel**

- C1 –ON /OFF/AUTO (automatic cleaning) / STOP (PAUSE) button
- C2 – CHARGING / STOP (PAUSE) / LOCAL CLEANING button

### 3.5 CHARGER STATION

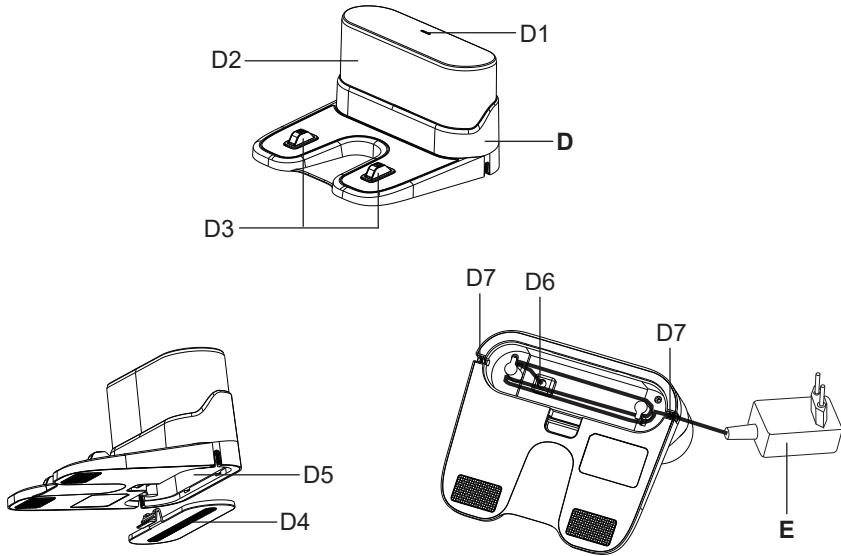

#### D – Charger station

- D1 – Operation indicator
- D2 – Signalisation area
- D3 – Charging contacts
- D4 – Cable storage cover
- D5 – Cable storage
- D6 – Adapter connection port
- D7 – Cable holes

#### E – Power adapter

### 3.6 REMOTE CONTROL

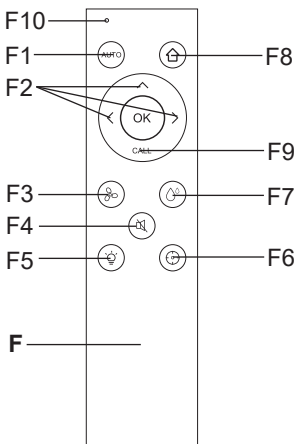

#### F – Remote control

- F1 – F1 – ON /OFF/AUTO (automatic cleaning) / STOP (PAUSE) button
- F2 – Directional buttons for manual control (FORWARD / RIGHT/ LEFT)
- F3 – Button for setting the suction power level
- F4 – Voice message on/off button
- F5 – Light signalisation on/off button
- F6 – Local cleaning button
- F7 – Dampening intensity button
- F8 – Button for return to charging station
- F9 – Switching on/off UV disinfection
- F10 – Pressed Button indicator lamp

### 3.7 MOP EXTENSION

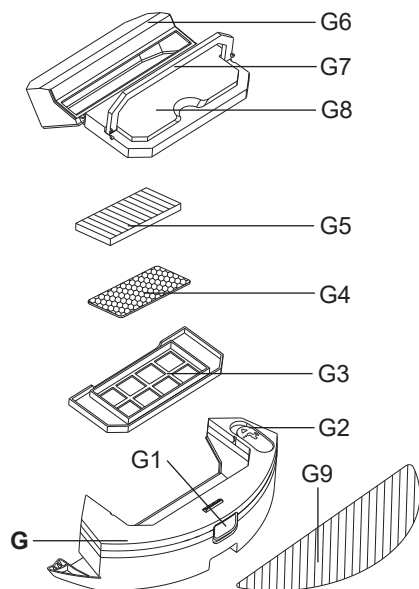

#### G – Mop extension

G1 – Mop unit locking button

G2 – Rubber stopper

G3 – Filter cover

G4 – Plastic foam filter

G5 – HEPA filter

G6 – Dirt container

G7 – Swing-out handle

G8 – Lid

G9 – Mop

### 3.8 SPARE PARTS LIST

Hybrid brush: ETA522900060

Rubber brush: ETA522900061

Fine brush: ETA522900062

Side brushes (left + right): ETA522900170

Set HEPA filter and foam filter: ETA522900280

Mop: ETA522900250

## 4. PREPARATION FOR USE

Remove all packing material, remove vacuum cleaner and accessories.

Remove any adhesive, stickers, or paper from the vacuum cleaner.

### 4.1 VACUUM CLEANER PREPARATION

According to use, install the dustbin **B** or moping attachment **G**. Install side brushes **A7**.

Choose appropriate main brush type:

- **HYBRID BRUSH** - a combination of lamellae and bristles, suitable for carpets and hard floors, including moping
- **RUBBER BRUSH** - rubber brush for all types of hard floors, suitable for hair collection and mopping
- **FINE BRUSH** - extra fine brush for hard and delicate floors, suitable for fine dust, pet and human hair (fine brush must be used with fine brush cover **A11b**)



## 4.2 CHARGER STATION INSTALLATION

1. Place the charging station on the floor. Make sure there is enough space on the sides of the base (at least 0.5 m) and in front of the base (at least 1.5). Not necessary power cable length can be stored in cable storage **D5**. Don't expose the charging dock to sunshine.
2. Connect the adapter to the charging station and then to the wall outlet. (the indicator lights up **D1**). Not necessary power cable length can be stored in cable storage **D5**.

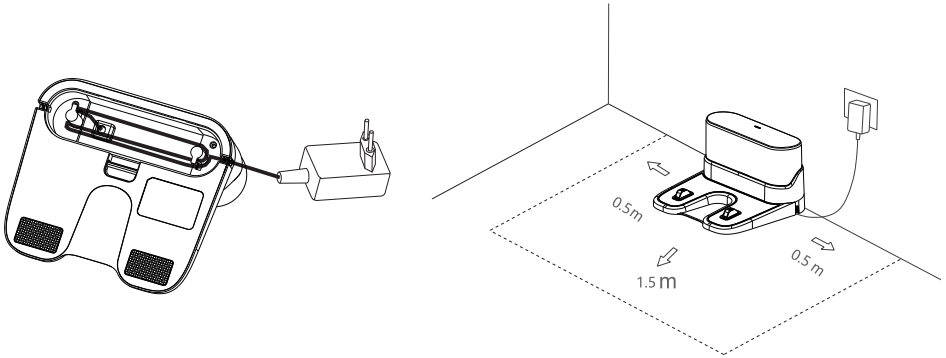

## 5. VACCUM CLEANER USE

### Remark

The device has voice notification function which can be set in various languages (this function can be deactivated).

Insert the battery into the remote control, observe correct polarity (2 pieces, battery type AAA).

### 5.1 SWITCHING ON THE VACUUM CLEANER

1. Press button **C1** for approx. 3 seconds.
2. First you hear voice message about loading of the system, then the message about successful switching on the device (light signalisation is on).

### Note

Factory setting of voice messages in English.

### 5.2 BATTERY CHARGING

1. Check that the charging station is properly connected to the mains. (light **D1** must be on).
2. Position the device near the charging dock and press **C2** button on the device or **F8** on the remote control. If the battery is too low, place directly and correctly the vacuum cleaner on the charging station.

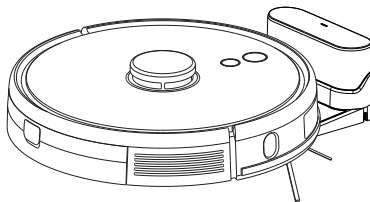

### Remarks

- Standard charging time is approx. 4-6 hours. Fully charged battery will work for approx. 230 minutes, depending on set functions.
- The stated operating times are based on ETA's internal testing and only apply to a new and fully charged battery. Depending on the age and wear of the battery, the operating time decreases.
- After cleaning, the vacuum cleaner will automatically search for the charging station.
- The "ETA SMART" application makes it easy to find out the battery status. The application can also be sent back to the charging station at any time.

### WARNING

- If the robot vacuum will not be used for more than 2 days, we recommend full charging of the device and its switching off. To do this, remove the device from the docking station (charging contacts will be disconnected) and switch off the device by pressing and holding button **C1** for more than 3 seconds. Confirmation voice message about switching off will be issued. Then you can disconnect the charging station from the mains. **Do not return the robot vacuum back to the docking station!** In this way, you prevent the battery of the device from being deeply discharged and avoid serious problems with putting the robot vacuum into operation in future and also unnecessary complaints.
- If the robot vacuum stops outside of the docking station or has been parked in the charging station disconnected from the mains, **it will be switched to Sleep mode and after approx. 2 days, the battery will be completely discharged.** As a result, loss of battery's electrical capacitance can occur (to less than 20%, or even to 0%). This condition is referred to as "undercharge" and results in permanent damage of the battery.

## 5.3 START / STANDBY MODE

### Start (Cleaning)

Press **C1/C2** on the control panel or **F1/F2/F6** buttons to start the device.

### Standby mode (Pause)

Press the **C1** button on the control panel or the **F1** button on the remote control to interrupt the ongoing cleaning and put the vacuum cleaner in standby mode.

### Notes

The robot vacuum must start cleaning from the charging dock. Put the charging dock on a suitable place in accordance with the instructions and do not change its location so that the robot vacuum can easily find it.

## 5.4 CLEANING MODES AND DEVICE FUNCTIONS WITHOUT USING THE ETA SMART APPLICATION

### Manual operation

You can operate the device manually using **F2** direction buttons and clean only the areas where cleaning is necessary.

### Smart automatic cleaning

Press the **C1** button on the control panel or the **F1** button on the remote control. During cleaning, the vacuum cleaner moves gradually and systematically in the space according to the programmed route. It divides the space into individual segments. As soon as the vacuum cleaner cleans the entire available space, it automatically searches for the charging station. This is the most used method of cleaning.

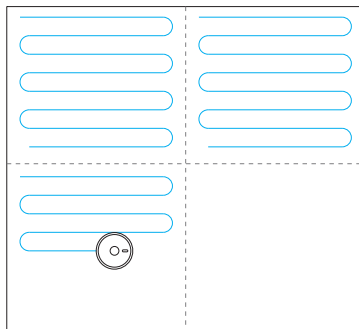

### Local cleaning

Press and hold **C2** on the control panel or **F6** on the remote control for approx. 3 seconds. When cleaning, the vacuum cleaner moves in the space according to the programmed route (square 1.8x1.8 m). When cleaning has been completed, the device will return to the charging dock automatically. When cleaning is complete, the vacuum cleaner stops and goes into standby mode. This cleaning mode is suitable for cleaning a small soiled area.

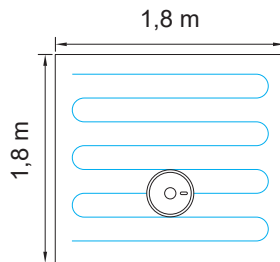

### Suction power level setting

You can switch over various suction power levels by pressing **F3**. Four levels are on choice.

### Switching over dampening intensity levels

Use **F7** button to switch over various dampening intensity levels.

Three levels are on choice. This function is only available with the mop unit **G** (see below).

### Switching on/off light signalisation

Use **F5** button to switch on/off light signalisation.

### Switching on/off voice messages

Use **F4** button to switch on/off voice messages.

### Switching on/off UV disinfection

UV disinfection can be switched on/off using button **F9**.

### Return to the charging station

In the Automatic cleaning and Routine cleaning modes, the vacuum cleaner has the function of automatic return to the charging station after the cleaning is completed. You can also send the device to the charging dock by pressing **C2** on the control panel or **F8** on the remote control.

### System reset

Remove dirt container **B** (or, as the case may be, the mop unit **G**) and press **A12** RESET button using a suitable tool.

#### CAUTION

After pressing A12 reset button, all parameters set using the *ETA SMART* application will be lost.

## 5.5 USING THE MOPING ATTACHMENT

1. Attach the **G9** mop to the lower part of the moping attachment correctly. Soak and wring the mop before use.

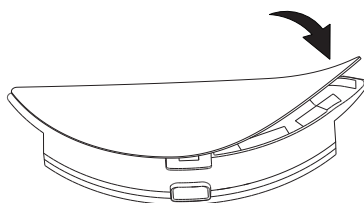

2. Open the rubber stopper **G2** and fill the mop attachment with water. Remove dirt container **G6** before filling water.

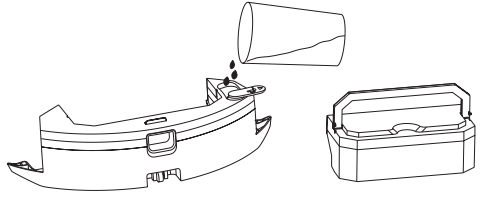

3. Insert dirt container **G6** back into the mop unit.  
**Important warning:**

it is always necessary to place the assembled dirt suction tank **G6** in the front part, when using the moping attachment **G**. Failure to do so may result in damage to the product that is not covered by the warranty.

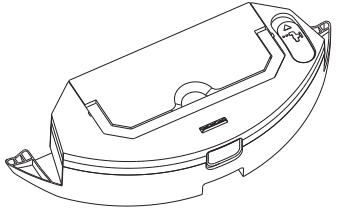

4. Place the mop attachment in place in the vacuum cleaner.

5. Switch on the device and select the required cleaning mode.

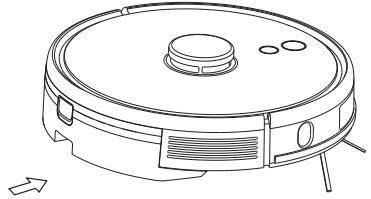

**Notes**

- When mopping, we recommend cleaning the individual rooms.
- Do not use/pour any detergent in the mop water tank.
- When mopping, check the vacuum cleaner and add water to the moping attachment, if necessary, or rinse the mop.
- Do not use the mop attachment on carpets and prevent the vacuum cleaner from hitting the carpet.
- Remove and clean the moping attachment after use. Do not leave it installed on the vacuum cleaner while charging.

### 5.6 OVERVIEW OF LIGHT SIGNALS

**Remark**

Some light signals can have several meanings. Meanings of light signals are supported by voice notifications or, as the case may be, by relevant notifications in the "ETA SMART" application .

Light signal	Meaning
Blue	Device connected to WiFi
Violet	Device not connected to WiFi
Blue pulse light	Downloading the system

Light signal	Meaning
Blue/violet light	Device switched on
Violet slow flashing	WiFi signal lost
Fast blue/violet flashing, then continuous light	Start the cleaning
	Pause
	Continuing the cleaning
Slow blue/violet flashing	Finalisation of the cleaning, return to charging dock
Fast blue/violet flashing, then continuous red light	Battery discharged, start of charging
Slow blue/violet flashing	Start of charging
Fast flashing blue/violet, then continuous light	Charging temporarily stopped
	Charging
	Charging completed
Continuous red light (approx. 3 seconds), then pulse light	Battery discharged
Fast blue/violet flashing, then faster flashing	Updating device system
Fast red flashing	Dirt container removed
	Dirty filters
	Charging dock cannot be found
	Device cannot be switched off in the charging dock. Before switching off, remove the device from the charging dock.
	Restart
	Suction failure
	System update failed
	Device localisation failed
	Mop adapter removed
Fast red flashing, then continuous blue/violet light	Dirt container correctly installed
Fast red flashing, then the lamp goes out	Switched off
Blue/violet flashing, then continuous light	Loss of data, new map creation
Blue/violet light	Charging completed
Slow red flashing	Dirty sensors

Light signal	Meaning
Red light	Front bumper locked
	Device locked
	Device not in horizontal position
	Main wheel locked
	Main brush locked
	Side brushes locked
Fast blue/violet flashing	Start of cleaning
	Device position message (Find Robot Vacuum function)
Fast violet flashing, then continuous light	Connecting the device

## 6. APPLICATION ETA SMART

In the simple operation mode, the device can be controlled using buttons on control panel **C** or remote control **F** (see above). **In order to use all device's functions, you will have to install and use smart app "ETA SMART", allowing extension of vacuum cleaner functionality and increased user comfort.**

All other information, operating instructions of the app, instructions and hints for successful pairing with home network can be found at:

**[www.etasince1943.com/robot](http://www.etasince1943.com/robot)**

The app is available from Apple Store or Google Play database (or use the following QR code for easy installation):



### Remarks

If QR code is not active, find the app manually (by its name).

## 7. VACUUM CLEANER MAINTENANCE

Carry out maintenance and cleaning regularly, depending on the frequency of use and the amount of cleaning. In a more polluted environment (a pet household), more frequent maintenance will be required. **Failure to carry out maintenance may damage the vacuum cleaner and its components!**

## 7.1 CHARGING CONTACTS CLEANING

Switch off the vacuum cleaner and disconnect the charging station from the power supply! Clean the charging contacts (A3, D3) on the vacuum cleaner and on the station with a soft dry cloth. Clean at least once a month. Do not use aggressive cleaning agents or oils to clean the contacts.

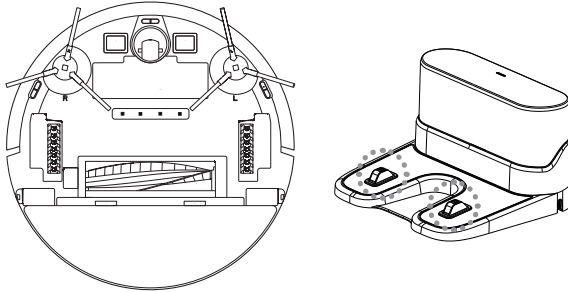

## 7.2 DIRT TANK AND FILTERS CLEANING

1. Remove the dirt tank B from the vacuum cleaner. Dispose of dirt together with normal household waste.

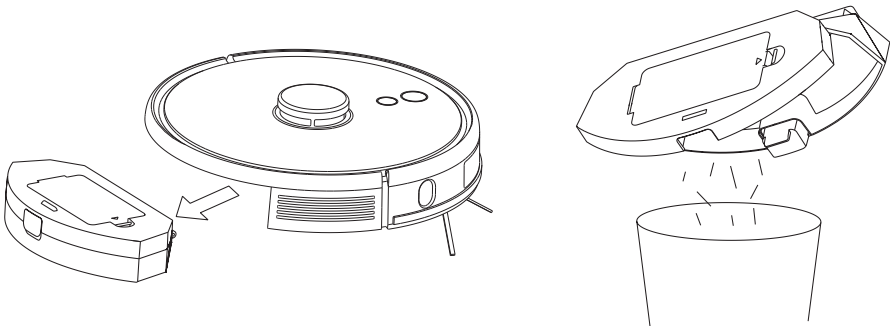

2. Clean the dirt tank with the tool I (or other suitable).
3. Remove the filters from the dirt tank and clean them with tool I (or other suitable). Blow or knock the HEPA filter B4 gently. Plastic foam filter B5 can be rinsed in flowing water.

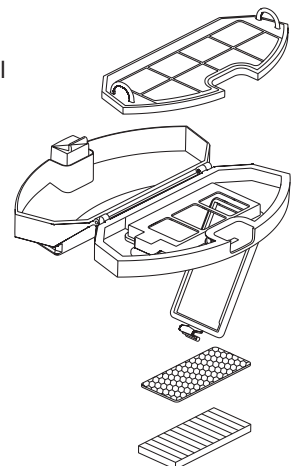

### NOTICE

- For filters cleaning do not use aggressive detergents or cleaning agents or hot water
- Dry cleaning is recommended to maintain HEPA filter parameters.
- **If you choose to wash the HEPA filter with water, its filtering ability will be reduced.**
- The maximum number of filter washes is 3x. Then it is necessary to buy a new one.
- It is recommended to change the HEPA filter at least twice a year.
- The filters are not intended for use in a dishwasher.
- Cleaning failure and possibly filters replacing can lead to malfunction of the vacuum cleaner!

4. After the maintenance, assembly dirt container incl. filters, insert it back to the device or store in a suitable and safe place.

### 7.3 MAIN BRUSH CLEANING

1. Press the cover towards you and remove the cover **A11** and remove the main brush **A8/A9/A10** from the vacuum cleaner.
2. Clean the main brush with the cleaning tool **I** (or other suitable). You can also use scissors to remove tangled hair / hair. Wipe the main brush cover and main brush compartment with a soft, dry cloth.

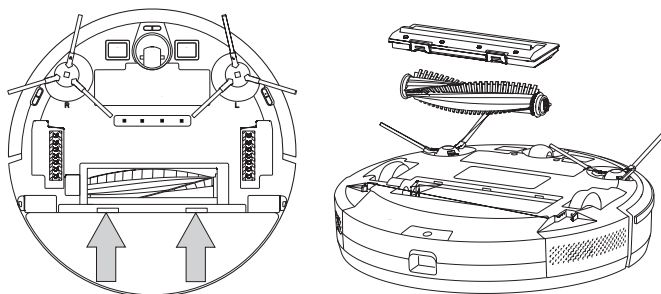

### 7.4 SIDE BRUSHES CLEANING

1. Remove the two side brushes, clean them and remove the twisted hair / pet's hair).
2. Observe side marks (L - left, P - right).

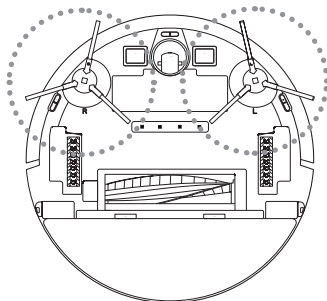



## 7.5 WHEELS CLEANING

Clean the front, left and right wheels with the I device.

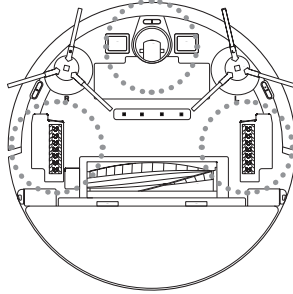

### NOTICE

Some hair / pet's hair may be wrapped around the wheel axes and other dirt may stick. Inspect and clean the wheels regularly.

## 7.6 SENSORS CLEANING

After each cleaning, clean the sensors with tool I (or another suitable one).

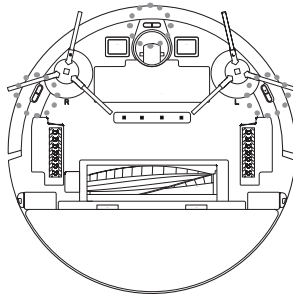

## 7.7 MOP EXTENSION CLEANING

1. Remove mop unit G from the device.

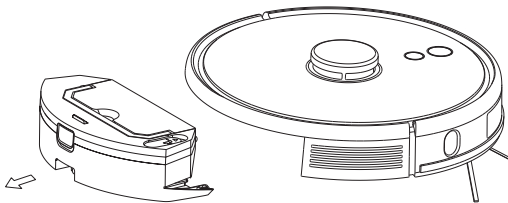

2. Remove dirt container **G6** from the mop unit.

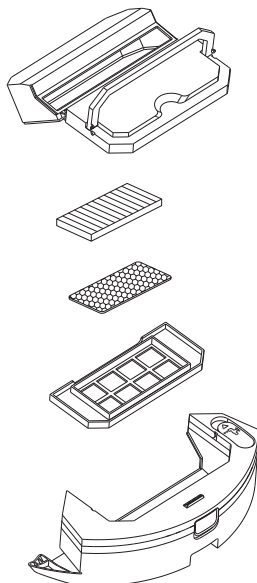

3. Remove mop **G9** from the mop unit. Drain excessive water from the tank. Rinse the tank with water. Rinse mop **G9** in flowing water.

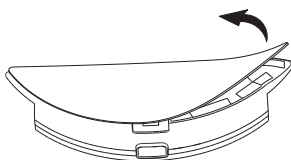

**More extensive maintenance or maintenance requiring intervention in the inner parts of the appliance must be carried out by a professional service! Failure to comply with the instructions of the manufacturer will lead to expiration of the right to guarantee repair!**

## 8. PROBLEMS SOLUTIONS

Problem	Solution
The device cannot be switched on	Low battery. Place the device in the charging dock and recharge.
	Ambient temperature lower than 0 °C or higher than 40 °C. Working temperature of the device is 0-40 °C.

Problem	Solution
The device cannot be charged	Remove the device from the charging dock and check correct connection of the cleaning dock to the electric mains.
	Check and clean charging contacts (on the device and the charging dock).
The device cannot find its charging dock	The device is too far from the charging dock, move it nearer to the charging dock. Do not relocate the charging dock during cleaning operation of the device.
Abnormal behaviour of the machine	Restart the device.
Abnormal sounds are generated	Wheels and the brushes are clogged. Clean where necessary.
Lower cleaning potential or remaining dust on the surface	The dirt container is full. Clean it.
	The filters are clogged, clean or replace the filters.
	The main brush is clogged. Clean it.

## 9. TECHNICAL SPECIFICATION

Robotic vacuum cleaner	
Appliance protection class	III.
operating voltage	14.4 V (DC)
Accumulator	Li-Ion
Battery savings	5200 mAh
Charging time	4-6 hours
Weight	3.3 kg
Dimensions	Ø 351 mm x 97 mm
Frequency range	2.4 / 5 GHz
Output power (EIRP)	15.95 dBm
Wireless technology	Wifi
Declared acoustic level is 68 dB(A) re 1pW.	

### Compatibility:

Smart device operational system - Android 6.0 and higher  
- IOS 11.0 and higher

Wifi network - 2.4 / 5 Ghz  
- WPA1 and WPA2 security (recommended WPA2)

### NOTICE

**The device cannot be operated on IEEE 802.1X-secured Wifi networks (usually corporate Wifi networks).**

### Charging adapter

Device manufacturer's name or trademark, business registration number and address	ETA
AC adapter model identifier	NLD100240W1U4
Input voltage	100-240 V (AC)
Input frequency	50/60 Hz
Output voltage	24 V (DC)
Output current	1.0 A
Output power	24.0 W
Average efficiency in active mode	86.70 %
Low load efficiency (10%)	79.08 %
Power consumption without load	0.07 W
Appliance protection class	II.

### Charging station

Appliance protection class	III.
Input voltage	24 V (DC)

Hereby, ETA a.s. declares that the radio equipment type ETA5229 is in compliance with Directive 2014/53/EU. The full text of the EU declaration of conformity is available at the ETA internet address.

**The manufacturer reserves the right to change the technical specifications for the respective model. The manufacturer reserves the right to change/update the ETA SMART application without prior notice. Due to the character of such changes/updates, some information or procedures in this manual might become obsolete or might be missing.**

**Guarantee of 24 months does not apply to decrease in the accumulator's effective capacity caused by its use or age. Effective capacity gradually decreases depending on the method of use of the accumulator.**

## 10. ENVIRONMENTAL PROTECTION



If the dimensions allow, there are labels of materials used for production of packing, components and accessories as well as their recycling on all parts. The symbols specified on the product or in the accompanying documentation mean that the used electrical or electronic products must not be disposed of together with municipal waste. For proper disposal of the product, hand it over at special collection places where it will be received free of charge. Suitable disposal of the product can help to maintain valuable natural resources and to prevent possible negative impacts on the environment and human health, which could be the possible consequences of improper waste disposal. Fines can be imposed for improper disposal of this type of waste in agreement with the national regulations. The appliance is equipped with the Li-Ion battery with long life.

For environmental protection it is necessary to remove the battery from the appliance after its service life and the battery and the appliance must be disposed of safely using special collection networks. Ask for more details at the local authority or at the local waste collection site. For environmental protection it is necessary to remove the battery from the appliance after its service life and the battery and the appliance must be disposed of safely using special collection networks. Ask for more details at the local authority or at the local waste collection site.

### Battery removing

Remove the 2 battery compartment cover screws at the bottom of the vacuum cleaner. Remove the battery and unplug the connector. Remove the battery and unplug the connector. For unplugging the connector use more force for advantage of overcoming the safety fuse against spontaneous disconnection.

*HOUSEHOLD USE ONLY. DO NOT IMMERSE IN WATER OR OTHER LIQUIDS.*



*TO AVOID DANGER OF SUFFOCATION, KEEP THIS PLASTIC BAG AWAY FROM BABIES AND CHILDREN. DO NOT USE THIS BAG IN CRIBS, BEDS, CARRIAGES OR PLAYPENS. THIS BAG IS NOT A TOY.*

*REMOVE FILM BEFORE USE*

*LEDS EMIT VERY STRONG UV RADIATION.*

*DON'T LOOK DIRECTLY INTO THE LED LIGHT, UV RADIATION CAN HARM YOUR EYES.*

*TO PREVENT EVEN LNADEQUATE EXPOSURE, WEAR PROTECTIVE EYEWEAR. IF LEDES ARE EMBEDDED IN DEVICES, PLEASE INDICATE WARNING LABELS AGAINST THE UV LIGHT LED USED.*

*KEEP OUT OF REACH OF CHILDREN.*



- Please read the instructions manual



- Removable power supply unit



NOTICE

## eta 5229

## Master

## KEZELÉSI ÚTMUTATÓ

Tisztelt Vásárlónk, köszönjük, hogy termékünket választotta! Mielőtt a készüléket üzembe helyezné, kérjük olvassa el figyelmesen az utasításokat, beleértve a garancia lapot, a pénztári nyugtát és ha lehetséges, a csomagolással és a csomagolás tartalmával együtt tegye azt el biztonságos helyre!

## 1. BIZTONSÁGI ELŐÍRÁSOK



- Ezen útmutatót tekintse a készülék tartozékaként és adja át azt a készülék esetleges további felhasználójának.
- Ellenőrizze, hogy az adattáblán levő feszültségadat megegyezik-e az elektromos dugaszolóaljzatban levő feszültséggel.
- A készüléket 8 éven felüli gyermekek, illetve csökkent fizikai, érzékelési vagy szellemi képességekkel rendelkező, vagy a készülék működtetésében járatlan személyek is használhatják, amennyiben ezt felügyelet mellett teszik, illetve ismerik a készülék biztonságos működtetésének módját és az azzal járó veszélyeket. A gyermek ne játszon a készülékkel! Felügyelet nélkül a gyermek nem végezheti el a készülék tisztítását, karbantartását!
- Ne használja a készüléket, ha annak csatlakozóvezetéke vagy villásdugója sérült, ha nem működik rendesen, ha az leesett és megsérült. Ilyen esetekben a készüléket adja át szakszervi vizsgálatokra, annak biztonságossága és helyes működése ellenőrzése céljából.
- A tartozékok vagy hozzáférhető részek kicserélése előtt, amelyek működés közben mozognak, beszerelés és szétszerelés előtt, tisztítás vagy karbantartás előtt, a készüléket kapcsolja ki és húzza ki a tápkábel dugójának kihúzásával az aljzataból!
- Ne kapcsolja be a készüléket, ha annak csatlakozóvezetéke vagy villásdugója sérült, ha nem működik rendesen, ha az leesett és megsérült vagy ha vízbe esett. Ilyen esetekben adja át a készüléket szakszervi vizsgálatokra, annak biztonsága és helyes működése ellenőrzése céljából.
- Ha ezen készülék adaptere megsérül, akkor az esetleges veszélyes helyzet elkerülése érdekében azt a gyártó, annak szerviztechnikusa vagy hasonlóan képzett személye útján ki kell cserélni.
- **FIGYELMEZTETÉS:** Az akkumulátor töltéséhez csak a készülékhez mellékelt hálózati adaptert használja.
- A készülék csak a típuscímkén feltüntetett biztonságos törpefeszültségről üzemeltethető.
- A termék otthoni és hasonló (üzletekben, irodákban és más hasonló munkahelyeken, szállodákban, motelekben és más hasonló helyiségekben, „bed and breakfast” típusú szállodákban) használatra szánt! Nem kereskedelmi használatra!
- Porszívózás közben a sérülések elkerülése érdekében ne nyúljon az elektromos szívófej forgókeféi közé!









- **Ne merítse vízbe a porszívót (még részben sem)!**
- Az ultraviola fényvel történő túlexponálás elkerülése érdekében, az emberek és háziállatok tartsák meg a minimum 30 cm távolságot a készüléktől! Soha ne nézzen bele a fénybe és ne közelítse azt meg semmilyen testrészével, ha a fény be van kapcsolva!
- Az UV fény a szem és a bőr égési sérülését okozhatja!
- Némely szőnyegfajta porszívózásakor statikus elektromosság is keletkezhet. Semmiféle statikus energia kisülés nem veszélyezteti az egészséget.
- Ne porszívózzon éles tárgyakat (pl. **üveget, törmeléket**), forró, tűzveszélyes, robbanásveszélyes közegeket (pl. **hamut, égő cigarettacsikkokat, benzint, hígítókat és aeroszol gőzöket**), de kenőanyagokat sem (pl. **zsirokat, olajokat**), továbbá maróhatású anyagokat (pl. **savakat, oldószereket**). Ezen anyagok porszívózása esetén a szűrők illetve a porszívó megkárosodása következhet be.
- A porszívót mindig először kapcsolja ki és húzza ki a csatlakozóvezetékét a hálózati dugaszolóaljzatból, és csak azután írítse ki a portartó edényt, tisztítsa ki vagy cserélje ki a mikroszűrőket, tisztítsa ki a porszívót vagy annak tartozékait.
- Ne tegye ki a porszívót külső időjárási hatásoknak (**eső, fagy, közvetlen napsütés** stb.).
- A készülék biztonsága és helyes működése érdekében használjon mindenkor eredeti tartalékalkatrészeket és gyártócéggel jóváhagyott tartozékokat.
- A készüléket ne használja más célokra, mint amire az készült és amit ez az útmutató tartalmaz!
- Ha nem használja a készüléket hosszabb ideig, húzza ki a töltőállomás tápkábelét! A porszívót húzza ki úgy, hogy a porszívó és a töltőállomás kontaktjai ne érjenek egymáshoz! Ezzel elkerülheti, hogy a porszívó lemerüljön!
- Kérjük ellenőrizzen minden padlón lévő felületet, fugát, rést (pl. a listáknál) annak érdekében, hogy elkerülje a forgó kefe károsodását. Ezek a résék megakadályozhatják a porszívó mozgását, pl. a résékbe beleszorulhat a kefe.
- A porszívót nem lehet 1 cm-nél hosszabb szálú szőnyegen használni.
- Szenteljen extra figyelmet a robotnak első működésekor.
- Távolítsa el az akadályokat az útjából. Próbálja meg elkerülni a leállásokat.
- Tegyen lépéseket a takarítás során felmerülő problémák megelőzésére:
  - Tartsa a könnyen felboruló tárgyakat biztonságos helyen
  - Simítsa le a szőnyeg szélét
  - A lelógó asztalterítő és függöny ne érjen le a földre
  - A gyúlékony tárgyakat tartsa távol a tűzforrásoktól
  - Simítsa ki az összetekeredett tápkábelt a padlón
  - Vegye fel az újságokat, könyveket, magazinokat és nagyobb papírokat a padlóról
- Takarítás előtt ellenőrizze, hogy a fő kefe megfelelően van-e rögzítve a készülékben
- Ellenőrizze, hogy a magasság érzékelők tisztára vannak törölve
- Ha csak egy szobát akar kitakarítani, kérjük, hogy csukja be az ajtót
- Ne használja a porszívót emelvényeken, ahol nincs korlát, vagy kemény akadály. A robot leeshet és személyi sérülést okozhat.
- Figyeljen arra, hogy a főkefe és a portartály megfelelően vannak-e elhelyezve.
- Használat előtt tisztítsa meg a leesés elleni szenzorokat.
- Ha egy helységben szeretne takarítani, akkor csukja be az összes ajtót.
- Ahhoz, hogy a porszívó képes legyen a bútorok alatt takarítani és ne szoruljon azok alá, minimum 10 cm magas szabad terület szükséges.
- Ne engedje, hogy a porszívó leessen. Ha ez megtörténik, akkor kapcsolja be a porszívót, ellenőrizze a mozgását és győződjön meg arról, hogy minden rendben van-e vele. Ez az ellenőrzés fontos a következő felügyelet nélküli takarításhoz.
- Ha az elemből elektrolit szivárogását észlel, azonnal cserélje ki az elemet, mivel ellenkező esetben megkárosíthatja a porszívót
- Tartsa az elemeket gyerekektől távol és nem önjogú személyek előtt elzárva tárolja.
- Az elemek lenyelése esetén azonnal forduljon orvoshoz.
- A lemerült elemeket és az akkumulátort megfelelő módon semmisítse meg (lásza **11. ÖKOLÓGIA**)!

- A csomagoláson, illetve a készüléken található esetleges idegen nyelvű szövegek és képek magyarázata és fordítása a nyelv mutációjának végén található.
- Gyártócég nem felel a készülék és tartozékai helytelen használatából eredő károkért és nem garanciaköteles a fenti biztonsági előírások be nem tartása esetén. A készülék helytelen használatának tekintjük többek között a szűrők rendszeres cseréje.









### Vezeték nélküli csatlakozás és kompatibilitás

- Az ETA cég semmilyen módon nem vállal felelősséget semmilyen véletlen, közvetett vagy következményes kárért, sem az adatok elvesztéséért vagy olyan veszteségekért, amelyet a vezeték nélküli technológián keresztül kommunikáció során fellépő információszivárgás okozott.
- A sikeres vezeték nélküli kommunikáció nem garantálható 100%-kal minden intelligens eszközön és Wifi-hálózaton (routeren). A piacon lévő eszközök sokfélesége miatt előfordulhatnak olyan esetek, amikor egy adott okos eszköz vagy Wifi-hálózat (router) jellege vagy specifikációja lehetetlenné teszi a csatlakozást, vagy valamilyen módon megszakad. Ezen felül számos tényező, beleértve a hardver és a szoftver konfigurációja is befolyásolja a vezeték nélküli kommunikáció sikerét egy Wifi-hálózaton keresztül. A robot és a Wifi-hálózat közötti kapcsolatot hátrányosan befolyásolhatják a környező Wifi-hálózatok is, amelyek ugyanarra a csatornára hangolhatók, és így megszakíthatják a kapcsolatot (pl. lakótelepeken, apartmanházakban stb.). Ezek a tények nem indokolhatják a készülék reklamációját.

Az alkalmazást egy harmadik szubjektum (a továbbiakban csak „Szubjektum”) tulajdonolja és üzemelteti, amely nem a HP TRONIC Zlín, spol. s r.o. (a továbbiakban csak „Eladó”). Az Eladó semmilyen személyes adatot nem ad át a Szubjektumnak. Az alkalmazásba való regisztráció során az ügyfél közvetlenül a Szubjektumnak adja át a személyes adatait, aki így személyes adatainak kezelőjévé válik. Az alkalmazást és a hozzá tartozó adatvédelmet a Szubjektum szabályai határozzák meg. Az adatkezelést és a hozzá tartozó adatvédelmet a Szubjektum szabályai határozzák meg.

 <p>A terméket kizárólag a gyártó, illetve az erre a célra kijelölt szakemberek szedhetik szét, tarthatják fenn, vagy alakíthatják át! Ellenkező esetben tüzet, áramütés, vagy személyi sérülést okozhat!</p>	 <p>Ne használjon az eredetitől eltérő töltőt! Ellenkező esetben a termék sérülést, áramütést, vagy tüzet okozhat a magas feszültség miatt!</p>
 <p>Ne érintse meg a magas feszültségű hálózati kábelt nedves kézzel, mert az áramütést okozhat!</p>	 <p>Ne hajlítsa meg túlságosan a hálózati kábelt, és ne tegyen rá nagy súlyt, ami a tápkábel sérüléséhez vezethet, valamint tüzet, vagy áramütést okozhat!</p>
 <p>Ne tegyen be a főkefébe, vagy kerékbe ruhát, vagy bármely testrészét (fej, új, stb.), mert az személyi sérülést okozhat!</p>	 <p>Ne közelítsen a készülékhez cigarettával, öngyújtóval, gyufával és más forró tárgyakkal, vagy éghető anyagokkal, mint pl. tisztító benzinnel!</p>
 <p>Ne használja a porszívót túl frekvencián helyeken, mert a túlhasználás a porszívó károsodásához vezethet!</p>	 <p>Dugja be a tápkábelt a hálózatba megfelelően, ellenkező esetben áramütést, rövidzárlatot, füstölést, vagy tüzet okozhat!</p>



 <p>Az adapter konnektorát teljesen dugja be a töltőállomásba, ellenkező esetben áramütés veszélye, rövidzárlat, vagy tűzveszély léphet fel!</p>	 <p>Tegyen el minden sérülékeny tárgyat (beleértve a világító tárgyakat, textíliákat, üvegeket palackokat, stb.) használat előtt, mert azok akadályozhatják a készülék működését és annak károsodását okozhatják!</p>
 <p>Kérjük, a porszívót a gyerekek jelenlétében használja óvatosan, így elkerülheti, hogy a kicsik megijedjenek, vagy megsérüljenek!</p>	 <p>Ne álljon, vagy üljön rá a porszívóra, mert az a porszívó károsodását, vagy személyi sérülést okozhat!</p>
 <p>Ne tegye a készüléket vízbe, vagy más folyadékba, mert az károsodást okozhat!</p>	 <p>Ne használja a porszívót kicsi asztalokon, székeken, vagy más kis helyeken, a porszívó károsodásának elkerülése érdekében!</p>
 <p>Ne használja a készüléket kinti környezetben, károsodást okozhat!</p>	 <p>Ne hagyjon mozgó drótot, vagy más tárgyakat, amelyeknek hosszuk több mint 150 mm a földön, mert a főkefe károsodását okozhatják!</p>

## 2. ALKAMAZHATÓSÁG



A készülék alkalmas otthoni takarításra, hotelekben, szobákban, valamint kisebb irodákban. Használható különböző rövid rolytos szőnyegekre, fapadlóra, kemény padlóra, stb...









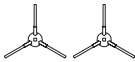

Mivel a porszívó szabadon mozog otthonában, a környezetet hozzá kell igazítani ehhez a körülményhez. Használat előtt távolítsa el minden nem kívánt tárgyat (feszített kábelek, szétszórt ruhák, papírok, táskák stb.) a padlóról, amelyek akadályozhatják a porszívó mozgását, vagy éppen a törékeny tárgyakat (pl. üveg és kerámia vázák), amelyeket a porszívó károsíthat.

Ha a porszívót többszintes házban fogja használni, akkor a töltőállomást a porszívóval együtt kell az emeletek között hordoznia.

## 3. A TERMÉK ALKOTÓRÉSZEI

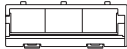
### 3.1 A CSOMAGOLÁS TARTALMA

Tétel	Leírás	Jelölés	Mennyiség
	Robot-porszívó	<b>A</b>	1
	Töltőállomás	<b>D</b>	1
	Távírányító	<b>F</b>	1

Tétel	Leírás	Jelölés	Mennyiség
	Töltő adapter	<b>E</b>	1
	Mop toldalék	<b>G</b>	1
	Mop	<b>G3</b>	2
	Oldalsó kefék	<b>A7</b>	2x2
	HIBRID KEFE (kombinált kefe lamellákkal és szőrrel)	<b>A8</b>	1
	LAMELLÁS KEFE	<b>A9</b>	1
	FINOM KEFE	<b>A10</b>	1
	Főkefe fedele	<b>A11a</b>	1
	Fedél a finom keféhez	<b>A11b</b>	1
	HEPA szűrő	<b>B4/G5</b>	1
	Molitan szűrő	<b>B5/G4</b>	1
	Tisztító szerszám	<b>I</b>	1

## 3.2 ROBOT-PORSZÍVÓ

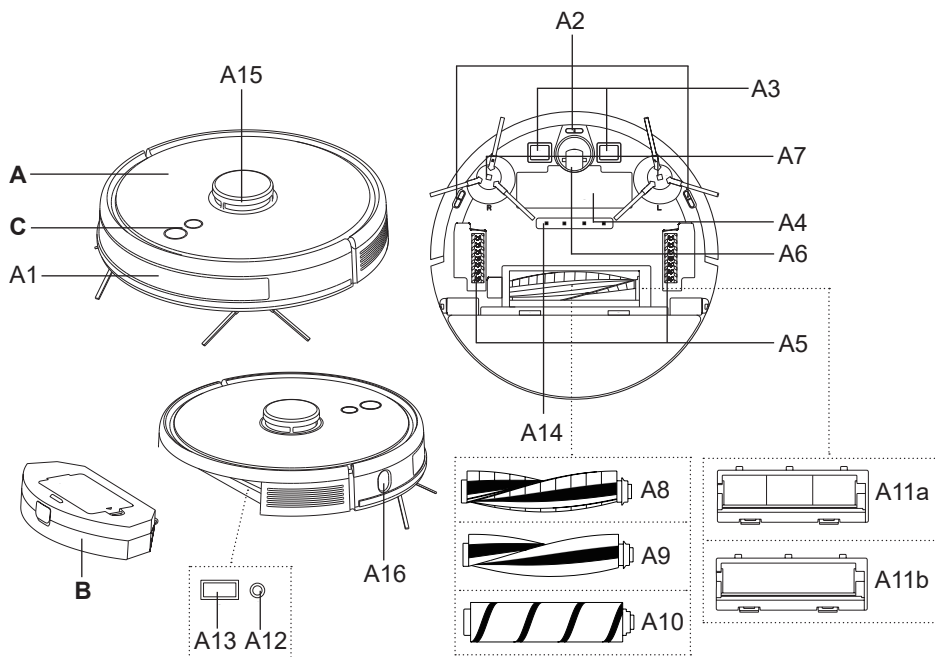

### A – Robot-porszívó

- A1 – Első lökhárító
- A2 – Lépcsőről való leesés elleni modul
- A3 – Töltő érintkezők
- A4 – Az akkumulátortartó fedele
- A5 – Hajtókerekek (bal / jobb)
- A6 – Első kerék
- A7 – Oldalsó kefék
- A8 – HIBRID KEFE (kombinált kefe lamellákkal és szőrrel)
- A9 – LAMELLÁS KEFE

### A10 – FINOM KEFE

- A11a – Főkefe fedele
- A11b – Fedél a finom keféhez
- A12 – RESET gomb
- A13 – Szerviz port
- A14 – Fertőtlenítő UV fény
- A15 – Lézer modul
- A16 – Falat detektáló szenzor

### B – Szennyezés-tartó

### C – Távirányító

### 3.3 TÁLCA A SZENNYEZŐDÉSEK SZÁMÁRA

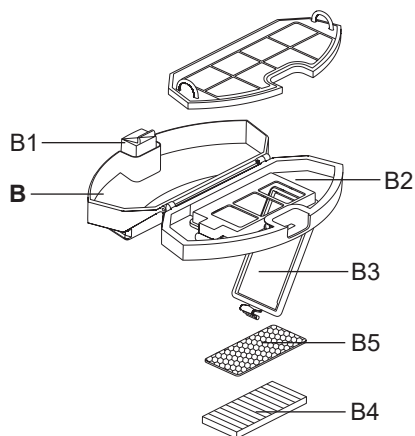

#### B – Szennyezés-tartó

B1 – A szennyezés-tartót eltávolító gomb

B2 – A szennyezés-tartó fedele

B3 – Szűrők fedele

B4 – HEPA szűrő

B5 – Molitán szűrő

### 3.4 KEZELŐPANEL



C1

#### C – Kezelőpanel

C1 – BE /KI /AUTO gomb (automatikus takarítás) / STOP (SZÜNET)

C2 – TÖLTÉS / STOP (SZÜNET) / LOKÁLIS TAKARÍTÁS gomb



C2

### 3.5 TÖLTŐÁLLOMÁS

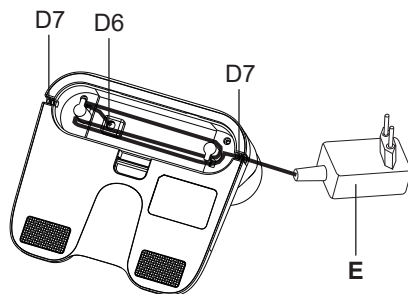
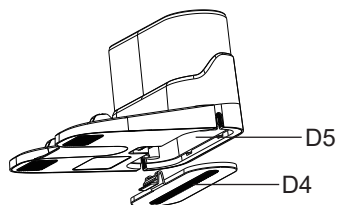
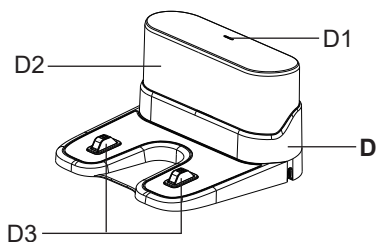

**D – Töltőállomás**

- D1 – Működési lámpa
- D2 – Jelző felület
- D3 – Töltő érintkezők
- D4 – Kábeltartó fedele

D5 – Kábeltartó

D6 – Adapter csatlakozója

D7 – Kábel nyílásai

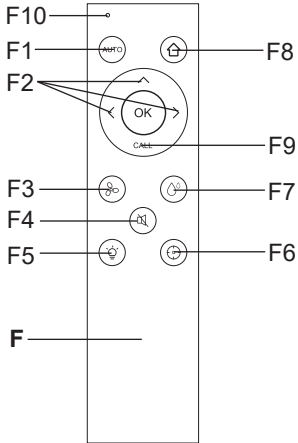
**E – Töltő adapter****3.6 TÁVIRÁNYÍTÓ****F – Távirányító**

F1 – BE /KI /AUTO gomb (automatikus takarítás) / STOP (SZÜNET)

F2 – Irányító gombok a kézi működtetéshez (ELŐRE / JOBBRA/ BALRA)

F3 – Gomb a szívóteljesítmény szintjének beállításához

F4 – Hangjelzések be/kikapcsolása

F5 – Fényjelzés be/kikapcsolása

F6 – Gomb a helyi takarításhoz

F7 – Nedvesítés intenzitás beállítása

F8 – Gomb a töltőállomásra való visszatéréshez

F9 – UV fertőtlenítést bekapcsoló/kikapcsoló gomb

F10 – A gomb lenyomásának fényjelzése

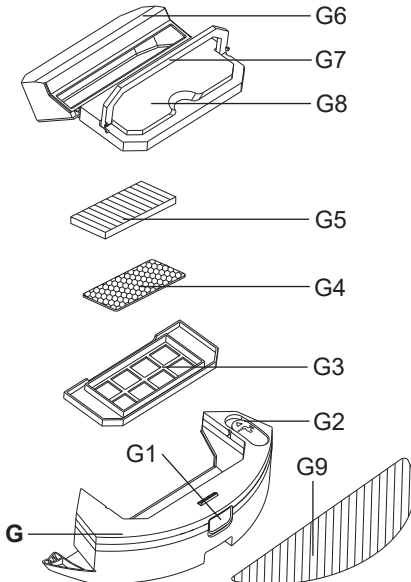
**3.7 MOP TOLDALÉK****G – Mop toldalék**

G1 – Moppolási tartozék zárja

G2 – Gumi dugó

G3 – Szűrők fedele

G4 – Szivacs szűrő

G5 – HEPA szűrő

G6 – Szennyeződés tartály

G7 – Dönthető fogantyú

G8 – Fedél

G9 – Mop

## 3.8 PÓTALKATRÉSZEK LISTÁJA

Hibrid kefe: ETA522900060

Lamellás kefe: ETA522900061

Finom kefe: ETA522900062

Oldalsó kefék (bal + jobb): ETA522900170

Set HEPA szűrő és habszűrő: ETA522900280

Mop: ETA522900250

## 4. HASZNÁLATI ELŐKÉSZÍTÉS

Távolítsa el az összes csomagolóanyagot, vegye ki a porszívót és a kiegészítőket. Távolítsa el minden ragasztót, matricát vagy papírt a porszívóból!

### 4.1 A PORSZÍVÓ ELŐKÉSZÍTÉSE

Az alkalmazástól függően telepítse a **B** szennyeződéstartályt vagy a **G** felmosó tartozékot. Szerelje fel az oldalsó keféket **A7**.

Válassza ki a megfelelő fő kefét:

- **HIBRID KEFE** - lamellák és sörték kombinációja, amely alkalmas szőnyegekhez és kemény padlóhoz, beleértve a felmosást is
- **LAMELLÁS KEFE** - gumikefe mindenféle kemény padlóhoz, alkalmas haj begyűjtésére és felmosásra is
- **FINOM KEFE** - extra finom kefe kemény és kényes padlókhöz, alkalmas finom por, szőr és haj felszedésére (finom kefe használata esetén mindig szerelje be az **A11b** finom kefe fedelet)

### 4.2 A TÖLTŐÁLLOMÁS TELEPÍTÉSE

1. Helyezze el a töltőállomást a padlón! Ügyeljen arra, hogy elegendő hely legyen az alapzat oldalai körül (legalább 0,5 m) és az alapzat előtt (legalább 1,5 m)! A tápkábel fölösleges részét a kábel tartójába **D5** bele lehet tekerni. Ne tegye ki a töltő állomást közvetlen napsugárnak.
2. Csatlakoztassa az adaptert a töltőállomáshoz, majd a fali aljzathoz (a **D1** jelzőfény kigyullad)! A tápkábel fölösleges részét a kábel tartójába **D5** bele lehet tekerni.

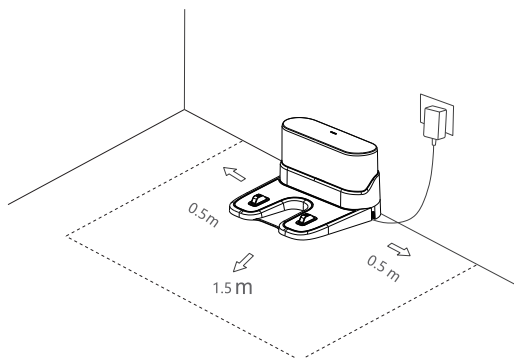
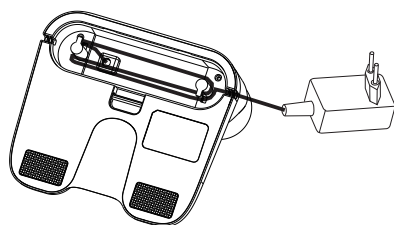

## 5. A PORSZÍVÓ HASZNÁLATA

### Megjegyzés

A porszívó hangjelzésekkel rendelkezik, amelyek különféle nyelvi változatokban állíthatók be, vagy teljesen kikapcsolhatók.

Helyezze be a távirányítóba az elemeket, figyeljen a polarításra (2 db, AAA típusú elemek).

## 5.1 A PORSZÍVÓ BEKAPCSOLÁSA

1. Nyomja meg hosszan (kb. 3 másodpercre) a **C1** gombot.
2. Először rendszer olvasásról szóló hangjelzés hangzik el, utána a hangjelzés a porszívó bekapcsolását jelzi (fényjelzés világítani fog).

### Megjegyzés

A hangjelzések alapértelmezett beállítása angol nyelven.

## 5.2 AZ AKKUMULÁTOR TÖLTÉSE

1. Ellenőrizze, hogy a töltőállomás megfelelően csatlakozik-e a hálózathoz. (a **D1** fénynek világítania kell).
2. Helyezze a porszívót a töltő állomás közelébe és nyomja meg a porszívón lévő **C2** gombot, vagy a távirányítón lévő **F8** gombot. Ha az akkumulátor túlságosan le van merülve, helyezze a porszívót megfelelő módon a töltőállomásra.

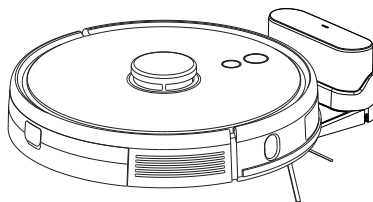

### Megjegyzések

- A töltés szokásos időtartama kb. 4-6 óra. A teljesen feltöltött akkumulátor a beállított funkcióktól és teljesítménytől függően 230 perc üzemidőt biztosít.
- A megadott üzemidők az ETA belső tesztjein alapulnak, és csak új és teljesen feltöltött akkumulátorokra vonatkoznak. Az akkumulátor élettartól és elhasználtságától függően az üzemidő csökken.
- Tisztítás után a porszívó automatikusan megkeresi a töltőállomást.
- Az "ETA SMART" alkalmazás segítségével könnyen meg tudhatja az akkumulátor állapotát. Az alkalmazás segítségével bármikor vissza lehet küldeni a porszívót a töltőállomásra.

### FIGYELMEZTETÉS

- Ha a porszívót 2 napnál hosszabb ideig nem használja, javasoljuk, hogy hagyja a porszívót teljesen feltöltve, majd kapcsolja ki. Ehhez vegye ki a porszívót a dokkolóállomásból (a töltőérintkezők leválasztásához), és kapcsolja ki teljesen a porszívót a **C1** bekapcsológomb több, mint 3 másodpercig történő nyomva tartásával. A leállást hangzó megjegyzés erősíti meg. Ezután lekapcsolhatja a tápegységet és a töltőállomást a hálózatról. **Ne tegye vissza a porszívót a dokkolóállomásra!** Ez az egyetlen módja annak, hogy elkerülje a porszívó akkumulátorának kritikus lemerülését és a későbbi üzembe helyezéssel kapcsolatos súlyos problémákat, valamint az esetleges felesleges reklamációkat.
- Ha a porszívó a töltőállomáson kívül áll meg, vagy a hálózati áramellátásról leválasztott töltőállomáson parkol, **akkor "alvó" üzemmódba kapcsol, és az akkumulátor körülbelül 2 nap alatt teljesen lemerül.** Ezt követően fennáll annak a veszélye, hogy az akkumulátor elektromos kapacitása a 20%-os határérték alá (vagy 0%-ra) csökken. Ezt az állapotot "Alultöltésnek" nevezik, és az akkumulátor maradandó károsodásához vezet.

## 5.3 BEINDÍTÁS / KÉSZENLÉTI ÜZEMMÓD

### Beindítás (Takarítás)

A vezérlő panelen lévő **C1/C2** gomb, vagy **F1/F2/F6** gombokkal kapcsolja be a porszívót.

### Készlenléti üzemmód (Szünet)

A folyamatos tisztítás megszakításához és a porszívó készlenléti üzemmódba állításához nyomja meg a kezelőpanel **C1** gombját vagy a távirányító **F1** gombját.

#### Megjegyzés

A porszívó mindig kezdjen a takarító töltő állomásban! A töltő állomást helyezze megfelelő helyre a fenti utasítások szerint és utána ne helyezze át! Ezzel biztosítja, hogy a porszívó sikeresen visszatér a töltő állomásba.

## 5.4 TAKARÍTÁSI MÓDOK ÉS FUNKCIÓ ETA SMART APLIKÁCIÓ HASZNÁLATA NÉLKÜL.

### Manuális vezérlés

Íránygombok **F2** segítségével lehet a porszívót irányítani és csak ott takarítani, ahol szükséges.

### Automatikus tisztítás

Nyomja meg a vezérlőpulton a **C1** gombot vagy a távirányítón az **F1** gombot. A tisztítás során a porszívó fokozatosan és szisztematikusan mozog a területen, a programozott útvonalnak megfelelően. A terület felosztódik az egyes szegmensekre. Amint a porszívó megtisztítja a rendelkezésre álló helyet, automatikusan megkeresi a töltőállomást. A leggyakrabban Használt takarítási módról van szó.

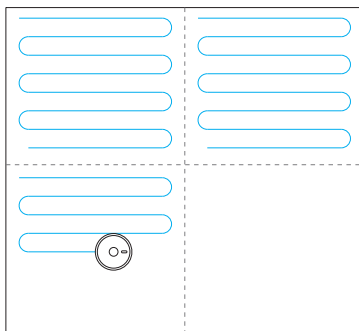

### 7Helyi tisztítás

Nyomja meg hosszan a vezérlő panelen lévő **C2** gombot (kb. 3 másodpercre), vagy a távirányítón lévő **F6** gombot. A tisztítás során a porszívó a programozott út (négyzet 1,8x1,8 m) szerint mozog a területen. A takarítás befejezése után a porszívó automatikusan visszatér a töltő állomásba. Ez a tisztítási mód alkalmas egy kis szennyezett terület megtisztítására.

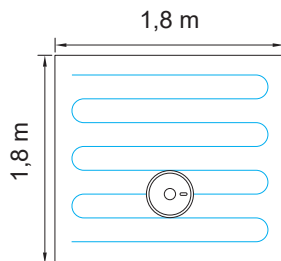

### A szívóteljesítmény szintjének beállítása

**F3** gomb segítségével lehet a szívó teljesítményt kiválasztani. Összesen 4 szint érhető el.

### Nedvesítés intenzitás beállítása

**F7** gomb segítségével lehet a nedvesítés szintjét beállítani. Összesen 3 szint érhető el. Ezt a funkciót csak moppolási tartozékkal **G** (lásza lejjebb) együtt lehet használni.

### Fényjelzés be/kikapcsolása

**F5** gombbal kapcsolja be/ki a fényjelzést.



## Hangjelzések be/kikapcsolása

**F4** gombbal kapcsolja be/ki a hangjelzéseket.

## UV fertőtlenítés bekapcsolása/kikapcsolása

Az **F9** gomb segítségével bekapcsolhatja/kikapcsolhatja az UV-fertőtlenítést.

## Visszatérés a töltőállomásra

Automatikus tisztítás és normál tisztítás üzemmódokban a porszívónak a tisztítás befejezése után automatikusan vissza kell térnie a töltőállomásra. A porszívót lehetőség van a töltőállomásba küldeni a vezérlő panelen lévő **C2** gomb, vagy a távirányítón lévő **F8** gomb megnyomásával.

## Rendszer visszaállítása

Vegye le a szennyeződés tartályt **B** (esetleg moppolási tartozékot **G**) és egy megfelelő tárggyal nyomja meg a RESET **A12** gombot.

### FIGYEMEZTETÉS

**Ne felejtse, hogy a RESET A12 gomb megnyomásával minden beállítást elveszít, amelyet "ETA SMART" applikációval állított be.**

## 5.5 MOP TARTOZÉK HASZNÁLATA

1. Megfelelően rögzítse a **G9** mopot a mop tartozék alsó részére. Használat előtt áztassa be és csavarja ki a mopot.

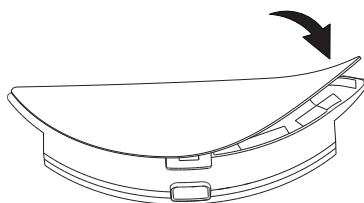

### Fontos figyelmeztetés:

A G mop toldalék használatakor mindig be kell helyezni az összeszerelt G6 szennyeződéstartályt az elülső részbe, mielőtt a porszívóba helyezné.

Ezen utasítások be nem tartása a termék olyan károsodását eredményezheti, amelyre nem terjed ki a garancia.

2. Pattintsa ki a **G2** gum dugót és töltsse fel a mop tartozékot vízzel. Víz töltése előtt vegye le a szennyeződés tartályt **G6**.

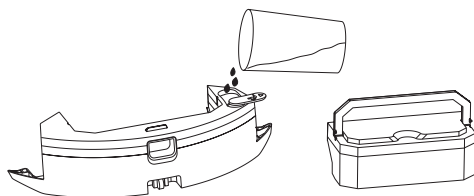

3. Helyezze a szennyeződés tartályt **G6** vissza a moppolási tartozékba.

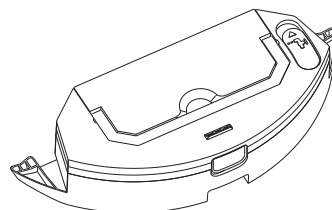

4. Helyezze a mop tartozékot a helyére a porszívóba.

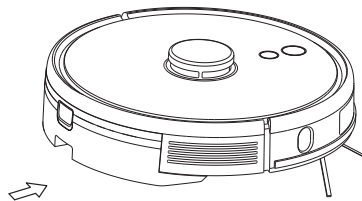

5. Kapcsolja be a porszívót és válassza ki a kívánt takarítási módot.

#### Megjegyzések

- Felmosásnál javasoljuk a helyiségek egyenkénti tisztítását.
- Felmosásnál ellenőrizze a porszívót, és szükség esetén adjon hozzá vizet a mop tartozékhoz, esetleg öblítse le a mopot.
- Ne használja a mop tartozékot a szőnyegre, és ne tegye lehetővé, hogy a porszívó ráfusson a szőnyegre.
- Használat után vegye le és tisztítsa meg a mop tartozékot. Töltés közben ne hagyja rászerezve a porszívóra.

## 5.6 FÉNYJELZÉSEK TÁBLÁZATA

#### Megjegyzés

A fényjelzés különböző állapotainak több jelentése lehet. A fényjelzések jelentését jobban megmagyarázzák a hangos figyelmeztetések vagy adott esetben közvetlenül az "ETA SMART" alkalmazásban levő figyelmeztetések.

Fényjelzések	Állapot
Kék kijelzés	A porszívó csatlakozik a Wifi-hez
Lila kijelzés	A porszívó nem csatlakozik a Wifi-hez
Kék pulzálás	A rendszer beolvasása
Kéken / lilán világít	A porszívó be van kapcsolva
Lassan lilán villog	A Wifi-jel elvesztése
Gyorsan villogó kék/lila, majd tartós világítás	A takarítás kezdete
	Szünet
	A takarítás folytatása
Lassan kéken/lilán villog	A takarítás befejezése, visszatérés a töltőállomáshoz
Gyorsan villogó kék/lila, majd tartós piros világítás	Lemerült akkumulátor, a töltés kezdete
Lassan kéken/lilán villog	A töltés kezdete

Fényjelzések	Állapot
Gyorsan villogó kék/lila, majd tartós világítás	A töltés szünetel
	Töltés
	Töltés befejezve
Piros világítás (kb. 3 másodperc), majd pulzálás	Lemerült akkumulátor
Gyorsan villogó kék/lila, majd még gyorsabb villogás	Porszívó rendszer frissítése
Gyors piros villogás	A szennyeződés tartály kivéve
	Szennyezett szűrők
	Nem található a töltőállomás
	A porszívót nem lehet kikapcsolni, amikor a töltőállomáson van. Kikapcsolás előtt vegye ki a töltőállomásból.
	Újraindítás
	Szívási hiba
	A rendszer frissítése nem sikerült
	A porszívó lokalizálásának meghibásodása
	A felmosó szerelvény le van választva
Gyors piros villogás és utána kéken / lilán világít	A szennyezéstartály helyesen van elhelyezve
Gyors piros villogás és utána kialszik	Kikapcsolás
Gyorsan villogó kék/lila, majd tartós világítás	Adatvesztés, új térkép készítése
Kéken/lilán világít	Töltés befejezve
Lassú piros villogás	Szennyeződött érzékelők
Pirosan világít	Leblokkolt első lökhárító
	A porszívó beakadt
	A porszívó megdőlt
	A fő kerék beakadt
	A fő kefe beakadt
	Az oldalkefék beakadtak
Gyorsan kéken/lilán villog	A takarítás beindítása
	Értesítés a porszívó helyzetéről ("A porszívó keresése" funkció)
Gyorsan villogó lila, majd tartós világítás	Az eszköz csatlakoztatása

## 6. ETA SMART ALKALMAZÁS

A porszívót lehet használni egyszerűsített módban a vezérlő panelen lévő **C** gombbal, vagy távirányítóval **F** (lásza feljebb). **A teljes potenciálja kihasználásához azonban szükséges a "ETA SMART", intelligens alkalmazás telepítése és használata, amely bővíti a funkcionalitását és a felhasználói kényelmet.**

Minden egyéb információ, alkalmazási kézikönyv, utasítások és tippek az otthoni hálózattal való sikeres párosításhoz a következő címen található:

**[www.eta.hu/robot](http://www.eta.hu/robot)**

Az alkalmazást megtalálja az alkalmazások Apple Store vagy Google Play adatbázisaiban, vagy a meggyorsításhoz használhatja az alábbi QR kódot:



### Megjegyzések

Ha nincs aktív QR kód, keresse meg az alkalmazást manuálisan az elnevezés alapján.

## 7. A PORSZÍVÓ KARBANTARTÁSA

Rendszeresen végezzen karbantartást és tisztítást, a használat gyakoriságától és a tisztítás volumenétől függően! Szennyezettebb környezetben (ahol háziállat-tartás van) gyakrabban kell karbantartani. **A karbantartás elmulasztása károsíthatja a porszívót és alkatrészeit!**

### 7.1 A TÖLTŐ ÉRZÉKELŐK TISZTÍTÁSA

**Kapcsolja ki a porszívót és húzza ki a töltőállomást az elektromos hálózattól!**

Tisztítsa le puha száraz ruhával a töltő érzékelőket (**A3**, **D3**) a porszívón és a töltőállomáson! A tisztítást legalább havonta 1x végezze el! **Az érintkezők tisztításához ne használjon agresszív tisztítószeret vagy olajokat!**

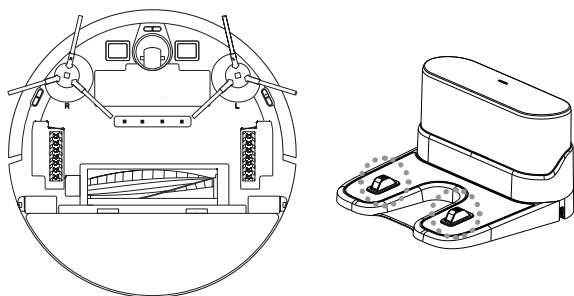

## 7.2 A SZENNYEZŐDÉS-TARTÁLY ÉS A SZŰRŐK TISZTÍTÁSA

1. Vegye ki a **B** szennyeződés-tartályt a porszívóból! A szennyeződést a normál háztartási hulladékkal együtt ártalmatlanítsa!

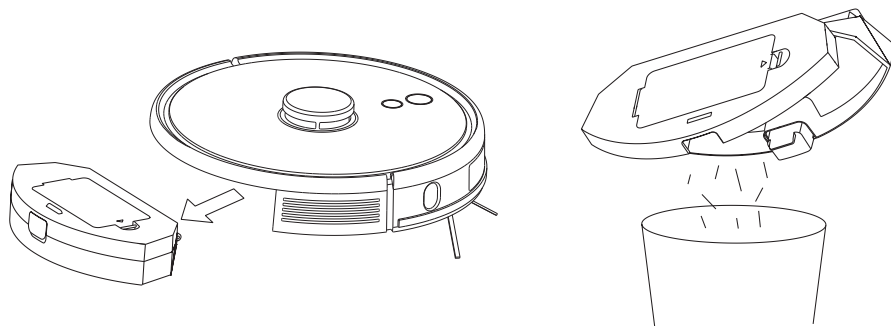

2. Tisztítsa meg a szennyeződés-tartályt az **I** szerszámmal (vagy bármely más megfelelő szerszámmal)!

3. Távolítsa el a szűrőket a szennyvíztartályból, és tisztítsa meg őket az **I** szerszámmal (vagy bármilyen más megfelelő szerszámmal)! A **B4** HEPA szűrőt finoman fújja át vagy ütögesse ki! A szivacszűrőt **B5** lehet folyó víz alatt öblíteni.

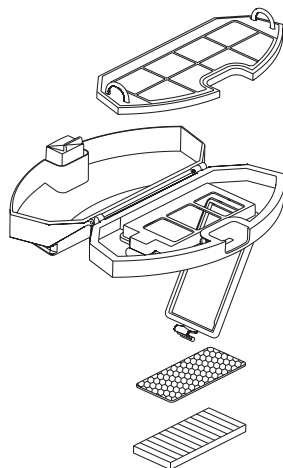

### FIGYELMEZTETÉS

- A szűrők tisztításához ne használjon agresszív tisztítószerkeket, súrolószereket vagy forró vizet!
- A HEPA szűrő paramétereinek fenntartása érdekében javasoljuk a vegytisztítást!
- **Ha úgy dönt, hogy vízzel mossa le a HEPA szűrőt, akkor annak szűrési képessége csökkenni fog.** Egy szűrőt maximum 3x lehet lemosni. Utána újat kell venni.
- Javasoljuk legalább évente 2x lecserélni a HEPA szűrőt.
- A szűrőket nem úgy tervezték, hogy mosógépben lehessen őket mosni.
- A szűrők megtisztításának és esetleges cseréjének elhanyagolása a porszívó hibás.

4. Karbantartás befejezése után szerelje össze a szennyeződés tartályt a szűrőkkel együtt és helyezze azt vissza a porszívóba, vagy helyezze azt biztonságos helyre.

### 7.3 A FŐKEFE TISZTÍTÁSA

1. Nyomja maga felé a burkolat zárját, vegye le az **A11** fedelet, és vegye le az **A8/A9/A10** főkefét a porszívóból!
2. Tisztítsa meg a főkefét az **I** tisztítószerszámmal (vagy más megfelelő eszközzel)! Az összegabalyodott haj/szőr eltávolításához ollót is használhat. Törölje le puha, száraz ruhával a főkefe fedelét és a főkefe rekeszét!

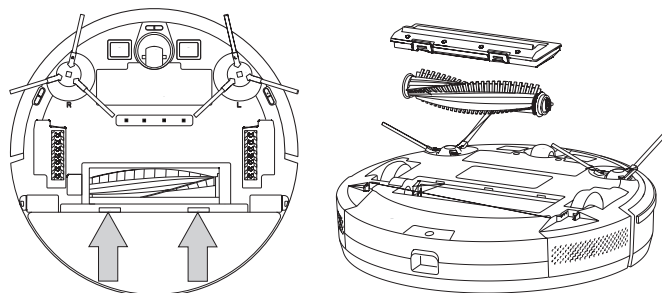

### 7.4 AZ OLDALSÓ KEFÉK TISZTÍTÁSA

1. Távolítsa el mindkét oldalsó kefét, tisztítsa meg, és távolítsa el belőle a belegabalyodott hajat/szőrt!
2. Figyeljen a megfelelő elhelyezkedésre (L - bal, P - jobb).

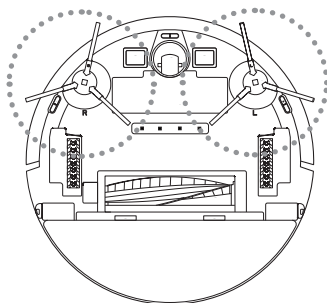

## 7.5 A KEREKEK TISZTÍTÁSA

Tisztítsa meg az elülső, bal és jobb kereket az I szerszámmal!

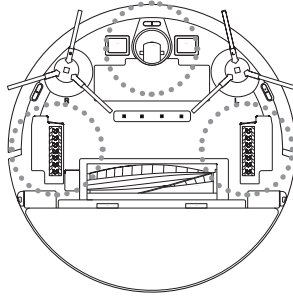

### FIGYELMEZTETÉS

**A hajak/szőrök a keréktengelyek köré tekeredhetnek, és más szennyeződések is beleragadhatnak. A kerekeket rendszeresen ellenőrizze és tisztítsa!**

## 7.6 A SENZOROK TISZTÍTÁSA

Minden egyes takarítás után tisztítsa meg az érzékelőket az I szerszámmal (vagy egy másik megfelelő eszközzel).

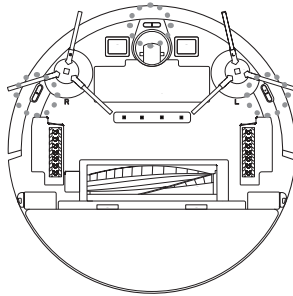

## 7.7 A MOP TOLDALÉK TISZTÍTÁSA

1. Vegye ki a moppolási tartozékot G a porszívóból.

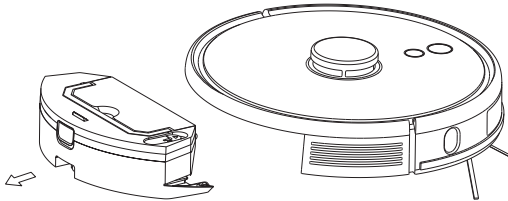

2. Moppolási tartozékból vegye ki a szennyeződés tartályt **G6**.

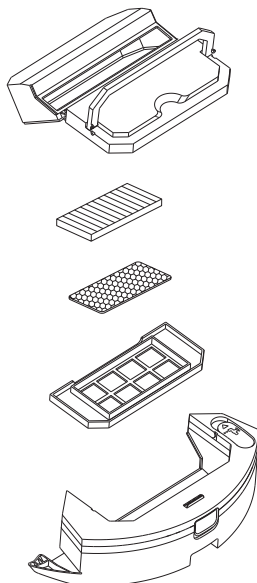

3. Moppolási tartozékról vegye le a moppot **G9**. Öntse ki a fölösleges vizet. A víztartályt öblítse el vízzel. A moppot **G9** öblítse el folyó víz alatt.

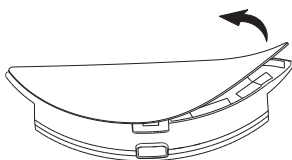

**Terjedelmesebb jellegű karbantartást vagy olyan karbantartást, ami a készülék belső részébe történő beavatkozást igényli, csak szakszervíz végezhet! A gyártói utasítások be nem tartása a garancia kötelezettségek megszűnését vonja maga után!**

## 8. PROBLÉMA-MEGOLDÁS

Probléma	Megoldás
Porszívót nem lehet bekapcsolni	Akkumulátor lemerült. Helyezze a porszívót a töltőállomásba és hagyja azt feltölteni. A hőmérséklet alacsonyabb, mint 0 °C, vagy magasabb, mint 40 °C. A készülék működési hőmérséklete 0-40 °C.



Probléma	Megoldás
Porszívót nem lehet feltölteni	Vegye ki a porszívót a töltőállomásból és ellenőrizze a töltőállomást és az elektromos hálózathoz való csatlakozást.
	Ellenőrizze és tisztítsa meg a töltő kontaktusokat (a porszívón és töltőállomáson).
A porszívó nem találja meg a töltőállomást	Porszívó túl messze van a töltőállomástól, helyezze a porszívót közelebb a töltőállomáshoz. Takarítás közben ne helyezze át a töltőállomást.
A porszívó szokatlanul viselkedik	Indítsa újra a porszívót.
A porszívó szokatlan hangokat ad ki	Ellenőrizze a meghajtó kerekeket és a keféket, be lehetnek akadva. Ha szükséges, tisztítsa meg azokat.
A porszívó teljesítménye csökken, vagy por esik ki a porszívóból	Szennyeződés tartály megtelt, tisztítsa azt meg.
	Szűrők koszosak, tisztítsa meg, vagy cserélje azokat.
	Fő kefe koszos, tisztítsa azt meg.

## 9. MŰSZAKI SPECIFIKÁCIÓ

Robot-porszívó	
A készülék környezetvédelmi osztálya	III.
Üzemi feszültség	14,4 V (DC)
Akkumulátor	Li-Ion
Az akkumulátor kapacitása	5200 mAh
Töltési idő	4-6 óra
Tömege	3,3 kg
Méreték	Ø 351 mm x 97 mm
Frekvenciaérték	2,4 / 5 GHz
Kimeneti teljesítmény (EIRP)	15,95 dBm
Vezeték nélküli technológia	Wifi
Az akusztikus teljesítmény deklarált szintje 68 dB(A) re 1pW.	

### Kompatibilitás:

Intelligens eszköz operációs rendszere

- Android 6.0 és magasabb
- IOS 11.0 és magasabb

Sieć Wifi

- 2,4 / 5 Ghz
- WPA1 és WPA2 biztonság (ajánlott a WPA2)

### FIGYELMEZTETÉS

**Az eszköz nem működtethető IEEE 802.1X-protokollal védett Wifi-hálózatokon (általában a céges Wifi-hálózatokon).**

**Töltő adapter**

A gyártó megnevezése vagy védjegye, a cég nyilvántartási száma és címe	ETA
A modell azonosító jele (töltő adapter)	NLD100240W1U4
Bemeneti feszültség	100-240 V (AC)
Bemeneti frekvencia	50/60 Hz
Kimeneti feszültség	24 V (DC)
Kimeneti áramerősség	1,0 A
Kimeneti teljesítmény	24,0 W
Átlagos hatékonyság aktív módban	86,70 %
Hatékonyság alacsony terhelésnél (10 %)	79,08 %
Energiafogyasztás terhelésmentes állapotban	0,07 W
A készülék környezetvédelmi osztálya	II.

**Töltőállomás**

A készülék környezetvédelmi osztálya	III.
Bemeneti feszültség	24 V (DC)

Ezáltal az ETA a.s. kijelenti, hogy a ETA5229 típusú rádióberendezések megfelelnek a 2014/53/EU irányelvnek. Az EU-megfelelőségi nyilatkozat teljes szövege a következő internetes címen érhető el: <http://eta.hu>

**A gyártó fenntartja a jogot a ETA SMART aplikáció előzetes bejelentés nélküli változtatásaira/frissítéseire! A változások/frissítések jellege információk és folyamatok változását okozhatja, ami ebben a használati utasításban lévő adatok elavulásához, vagy hiányához vezethet!**

**A 24 hónapos garancia nem érvényes a rendszeres használat általi, vagy a már hosszú életkor miatt fellépett akkumulátor kapacitásának csökkenésére. Az akkumulátor kapacitása automatikusan csökken az akkumulátor használatától függően.**

**10. ÖKOLÓGIA**

Ha a méretek megengednek, akkor a csomagolóanyagokon, a komponenseken és a tartozékokon valamennyi darabra rányomtatottak az anyagjelzések, illetve azok újrahasznosítási jelzései. A terméken vagy a kíséző dokumentációban közölt jelzések azt jelentik, hogy az elektromos vagy elektronikus termékeket nem szabad a kommunális hulladékkal együtt ártalmatlanítani. A helyes likvidálás céljából adja le azokat az arra kijelölt hulladékgyűjtő helyeken, ahol azokat ingyenesen veszik át. Ezen termék helyes ártalmatlanításával értékes természeti forrásokat védés segíti megelőzni azok potenciálisan negatív hatását a környezetre és az emberi egészségre, amelyek a hulladékok helytelen ártalmatlanítása következményeként jelentkezhetnek. További részleteket kérjen a helyi önkormányzattól vagy a legközelebbi hulladékgyűjtő helyen.

Ezen hulladék anyagok helytelen ártalmatlanítása néhány ország előírásai szerint pénzbírsággal is járhat. Amennyiben a készüléket véglegesen kiselejtezi, javasoljuk annak csatlakozóvezetékét az elektromos hálózatról történő lekapcsolása után levágni, ezzel a készülék használhatatlanná válik. A kimerült elemet vegye ki a porszívó és az arra kialakított speciális gyűjtőhálózat útján biztonságosan likvidálja. Az elemet soha ne likvidálja elégetéssel! Ez a készülék hosszú élettartamú Li-Ion akkumulátorral működik. Környezetvédelmi szempontból szükségesnek tartjuk a készülék élettartama végén abból megfelelő módon eltávolítani a kimerült akkumulátort és az arra létesített gyűjtőhálózat útján úgy a készüléket, mint az akkumulátort biztonságos módon ártalmatlanítani kell. További részleteket kérjen a helyi önkormányzattól vagy a legközelebbi hulladékgyűjtő helyen. Azoknak az alkatrészeknek a cseréjét, amelyeknél a készülék elektromos részeibe történő beavatkozás szükséges, csak szakszerviz végezheti! A gyártó utasításainak be nem tartása esetén megszűnik a garanciális javítási kötelezettség!

### Az akkumulátor eltávolítása

Csavarja le a porszívó alján található 2 elemtartó rekesz fedelét! Vegye ki az akkumulátort, és húzza ki a csatlakozót! A konnector lecsatlakoztatásához nagyobb erővel fordítsa el a biztonsági reteszt a véletlen lekapcsolódás ellen!

*HOUSEHOLD USE ONLY – Kizárólag háztartási használatra alkalmas. DO NOT*

*IMMERSE IN WATER OR OTHER LIQUIDS – Ne merítse vízbe vagy más folyadékba.*



*TO AVOID DANGER OF SUFFOCATION, KEEP THIS PLASTIC BAG*

*AWAY FROM BABIES AND CHILDREN. DO NOT USE THIS BAG*

*IN CRIBS, BEDS, CARRIAGES OR PLAYPENS. THIS BAG IS NOT*

*A TOY. Fulladásveszély. Tartsa a PE zacskót gyermekektől elzárt*

*helyen. A zacskó nem játékszer. Ne használja ezt a zacskót bölcsőkben, kiságyakban, babakocsikban, vagy gyerek járókákban.*

*REMOVE FILM BEFORE USE – Használat előtt távolítsa el a fóliát!*

*LEDS EMIT VERY STRONG UV RADIATION. – LED diódák erős UV fényt bocsájtanak ki.*

*DON'T LOOK DIRECTLY INTO THE LED LIGHT, UV RADIATION CAN HARM YOUR*

*EYES. – Ne nézzen bele az UV fénybe, ellenkező esetben látáskárosodást szenvedhet*

*TO PREVENT EVEN INADEQUATE EXPOSURE, WEAR PROTECTIVE EYEWEAR.*

*– A látás károsodás elkerülése érdekében használjon védőszemüveget!*

*IF LEDS ARE EMBEDDED IN DEVICES, PLEASE INDICATE WARNING LABELS*

*AGAINST THE UV LIGHT LED USED. – Ha a készülékbe be vannak építve UV fényt*

*kibocsájtó LED diódák, azok a megfelelő címkékkel jelölve vannak.*

*KEEP OUT OF REACH OF CHILDREN. – Tartsa gyerekektől távol!*



- Olvassa el a használati utasítást

 - Leválasztható töltő egység



FIGYELMEZTETÉS

## eta 5229

## Master

## INSTRUKCJA OBSŁUGI

Szanowni Państwo, dziękujemy za zakup naszego produktu. Przed rozpoczęciem użytkowania, należy uważnie przeczytać wszystkie instrukcje i zachować je na przyszłość. Dotyczy to także gwarancji, dowodu zakupu oraz – jeśli to możliwe – wszystkich części oryginalnego opakowania.

## 1. WSKAZÓWKI BEZPIECZEŃSTWA



- Wskazówki w instrukcji należy uważać za część urządzenia i przekazać jakiegokolwiek następnemu użytkownikowi urządzenia.
- Skontroluj, czy dane na tabliczce znamionowej odpowiadają napięciu w Twoim gniazdku elektrycznym.
- Produkt przeznaczony jest do stosowania w gospodarstwach domowych i podobnych miejscach (sklepy, biura i podobne miejsca pracy, hotele, motele i inne środowiska mieszkalne, w firmach świadczących usługi noclegowe ze śniadaniem)! Nie jest przeznaczone do użytku komercyjnego!
- Z urządzenia mogą korzystać dzieci powyżej 8 roku życia, oraz osoby z ograniczonymi zdolnościami fizycznymi, sensorycznymi lub umysłowymi, a także nieposiadające wiedzy lub doświadczenia w użytkowaniu tego typu urządzeń pod warunkiem, że będą one nadzorowane lub zostaną poinstruowane na temat bezpiecznego korzystania z tego urządzenia oraz zagrożeń wiążących się z jego używaniem. Bawienie się urządzeniem jest zabronione dzieciom. Czyszczenie i konserwacja bez nadzoru dorosłych jest dzieciom zabroniona.
- Nigdy nie należy używać urządzenia z uszkodzonym przewodem zasilającym lub wtyczką, jeśli nie działa prawidłowo, upadło na ziemię i zostało uszkodzone lub jeżeli spadło do wody. W takich przypadkach należy zanieść urządzenie do serwisu celem sprawdzenia jego bezpieczeństwa i prawidłowego działania.
- Nie używaj urządzenia, jeśli jest uszkodzony przewód, wtyczka lub urządzenie nie działa prawidłowo, upadło na ziemię, posiada widoczne znaki uszkodzenia lub jest nieszczelne. W takich przypadkach, zanieś urządzenie do autoryzowanego serwisu celem sprawdzenia funkcji bezpieczeństwa i prawidłowego działania.
- Aby uniknąć obrażeń, nie należy wkładać rąk/palców do szczotki obrotowej.
- Przed wymianą wyposażenia lub dostępnych części, które ruszają się podczas pracy, przed montażem i demontażem, przed czyszczeniem lub konserwacją należy wyłączyć urządzenie.





- Jeśli adapter tego urządzenia jest uszkodzony, musi zostać wymieniony przez producenta, jego serwisanta lub podobnie wykwalifikowaną osobę, aby uniknąć niebezpiecznej sytuacji.
- **OSTRZEŻENIE:** Aby naładować akumulator, należy używać tylko zasilacza sieciowego dostarczonego z tym urządzeniem.
- **Nigdy nie zanurzaj urządzenia w wodzie (nawet częściowo)!**
- Aby nie doszło do nadmiernego narażenia na działania promieniowania ultrafioletowego, ludzie i zwierzęta domowe muszą się znajdować w odległości od źródła promieniowania UV min. 30 cm. Nigdy nie patrzeć bezpośrednio na światło UV ani nie zbliżać się do niego twarzą lub skórą, kiedy jest włączone. Promieniowanie UV może spowodować poparzenie oczu i skóry.
- Nigdy nie odkurzaj bez poprawnie założonego systemu filtracyjnego i mikrofiltrów.
- Nie odkurzaj przedmiotów ostrych np. odłamków szkła, stłuczek, przedmiotów gorących, palnych, wybuchowych np. popiołu, palących się niedopałków papierosów, benzyny, rozpuszczalników, ale ani smarów np. tłuszczy, olejów. Przy odkurzaniu takich przedmiotów może dojść do uszkodzenia filtra jak i odkurzacza
- Odkurzacz nie może być wystawiony na wpływy atmosferyczne (**deszcz, mróz, bezpośrednie działanie promieni słonecznych**, itp.).
- W celu zapewnienia bezpieczeństwa i prawidłowego funkcjonowania urządzenia, należy używać wyłącznie oryginalnych części zamiennych i akcesoriów zatwierdzonych przez producenta.
- Urządzenia nie należy używać do celów innych niż, dla których jest przeznaczony, oraz opisanych w niniejszej instrukcji!
- Proszę zabezpieczyć luki w podłodze (**listwy, progi** itp.), aby uniknąć uszkodzenia szczotek obrotowych. Miejsca te mogą również ograniczać pracę odkurzacza w przypadku zablokowania się szczotki obrotowej.
- Ten robot może być używany do sprzątania dywanów z włosiem nie dłuższym niż 1 cm.
- Jeśli urządzenie nie jest używane przez dłuższy czas, należy odłączyć stację ładującą od źródła zasilania i wyjąć odkurzacz ze styków stacji ładującej. Zapobiega to rozładowaniu odkurzacza.
- Zwróć szczególną uwagę podczas pierwszego uruchomienia.
- Usuń przeszkody stojące na drodze, gdy odkurzacz pracuje.
- Staraj się unikać sytuacji, w której odkurzacz przestaje działać.
  - W przypadku, gdy ruch odkurzacza jest przerwany:
  - Umieść w bezpiecznym miejscu przedmioty, które mogą zostać łatwo przewrócone.
  - Zabezpiecz krawędzie wykładzin.
  - Wiszące obrusy i zasłony nie powinny dotykać ziemi.
  - Elementy palne muszą być umieszczone z dala od źródła ognia.
  - Luźno położone kable zasilające wyrównaj i zabezpiecz przed odkurzaczem.
  - Pozbieraj gazety, książki, czasopisma i duże kartki papieru
- Przed odkurzaniem, upewnij się, że główna szczotka jest prawidłowo umieszczona w odkurzacz.
- Sprawdź, czy czujniki zapobiegające upadkowi są czyste.
- Jeśli potrzebujesz odkurzyć tylko jeden pokój, zamknij drzwi.
- Jeśli pomieszczenie, gdzie chcesz odkurzyć musisz podzielić, można umieścić wirtualną ścianę ograniczając tym samym ilość miejsca.
- Szczotki I pojemnik na kurz powinny być zamontowane poprawnie.
- Czujniki wysokości I czujniki kurzu powinny być czyste.
- Należy w odpowiedni sposób usuwać zużyte baterie i akumulator (patrz rozdz. **11. EKOLOGIA**).
- Prosimy zamykać drzwi do innych pomieszczeń jeżeli ma być czyszczony tylko jeden pokój.













- Pamiętaj, że robot potrzebuje 10 cm przestrzeni, aby dostać się pod meble.  
W innym przypadku robot może się zablokować i zakończyć pracę.
- Jeśli bateria wycieka, należy ją natychmiast wymienić, w przeciwnym razie może to spowodować uszkodzenie odkurzacza
- Baterie należy przechowywać w miejscu niedostępnym dla dzieci i osób niekompetentnych.  
Osoba, która połknie baterię, musi natychmiast skontaktować się z lekarzem.
- Producent nie odpowiada za szkody spowodowane przez nieprawidłowe używanie urządzenia i akcesoriów i nie jest odpowiedzialny za gwarancję urządzenia w przypadku nie przestrzegania wyżej przedstawionych ostrzeżeń bezpieczeństwa.  
Za nieprawidłowe użytkowanie urządzenia jest między innymi uważane nieprzestrzeganie regularnej wymiany lub konserwacji wszelkich filtrów, jak również stosowanie nieoryginalnych filtrów, ze względu na własności których doszło do usterki lub uszkodzenia.

### **Połączenie bezprzewodowe i kompatybilność**

- Firma ETA w żaden sposób nie odpowiada za jakiegokolwiek szkody losowe, pośrednie lub następcze, ani za straty danych lub straty spowodowane przeciekaniem informacji podczas komunikacji z pomocą technologii bezprzewodowych.
- Pomyślnej komunikacji bezprzewodowej nie można w 100% gwarantować dla wszystkich urządzeń Smart i sieci Wifi (routerów). Ze względu na różnorodność urządzeń na rynku mogą wystąpić przypadki, kiedy charakter lub specyfikacja danego urządzenia Smart lub sieci Wifi (routera) uniemożliwia połączenie, ewentualnie jest ono w jakiś sposób naruszone. Na pomyślność komunikacji bezprzewodowej za pośrednictwem sieci Wifi ma też wpływ szereg czynników, łącznie z konfiguracją sprzętu i oprogramowania. Na połączenie między robotem a siecią Wifi mogą też mieć wpływ okoliczne sieci Wifi, które mogą być nastawione na ten sam kanał i w efekcie zakłócać połączenie (np. na osiedlach, w domach czynszowych, itp.). Takie okoliczności nie są powodem do reklamacji urządzenia.

Właścicielem i użytkownikiem aplikacji jest trzeci podmiot (dalej tylko „Podmiot”) inny niż spółka HP TRONIC Zlín, spol. s r.o. (dalej tylko „Sprzedawca”). Podmiotowi/Sprzedawcy nie są ze strony Sprzedawcy/Podmiota przekazywane żadne dane osobowe. Podczas rejestracji do aplikacji klient przekazuje dane osobowe bezpośrednio Podmiotowi, który staje się administratorem danych osobowych. Aplikacja i z tym związana ochrona danych osobowych kierują się zasadami Podmiotu.

	<p>Nie wolno samodzielnie demontować, dokonywać zmian oraz usprawnień w urządzeniu nikomu oprócz pracowników autoryzowanego serwisu. Działania takie mogą doprowadzić do uszkodzenia ciała, pożaru lub porażenia elektrycznego.</p>		<p>Nie używać innych ładowarek poza dostarczoną wraz z odkurzaczem, w przeciwnym wypadku działanie takie grozi uszkodzeniem urządzenia, porażeniem elektrycznym lub pożarem.</p>
	<p>Nie dotykać przewodu zasilającego urządzenie elektryczne wilgotnymi lub mokrymi rękami, może to spowodować porażenie elektryczne.</p>		<p>Nie zginać nadmiernie przewodu zasilającego ani nie stawiać na nim ciężarów, może to doprowadzić do uszkodzenia przewodu, pożaru lub porażenia elektrycznego.</p>

 <p>Należy zwrócić uwagę, by w szczotkę lub kółka odkurzacza nie dostała się żadna część ubrania lub część ciała (włosy, palce etc); bowiem może to doprowadzić do zranień i obrażeń.</p>	 <p>Nie zbliżać do urządzenia papierosów, zapalniczek, zapalek oraz innych źródeł otwartego ognia lub materiałów palnych takich jak benzyna czyszcząca.</p>
 <p>Nie korzystać z urządzenia w firmach i zakładach pracy – zbyt intensywne użytkowanie może go uszkodzić</p>	 <p>Przewód zasilający musi być prawidłowo i do końca włożony, w innym wypadku występuje niebezpieczeństwo wystąpienia porażenia elektrycznego, zwarcia, swądu lub pożaru.</p>
 <p>Całkowicie wsuwamy konektor wejściowy adaptera do stacji ładowania, bo w przeciwnym razie może dojść do porażenia prądem elektrycznym, zwarcia albo pożaru.</p>	 <p>Przed rozpoczęciem użytkowania zdjąć z drogi odkurzacza wszystkie łatwe do uszkodzenia przedmioty (tkaniny, szklane butelki, żarówki etc.) przedmioty te mogą zostać uszkodzone lub negatywnie wpłynąć na pracę urządzenia.</p>
 <p>W czasie korzystania z odkurzacza w obecności dzieci należy robić to ostrożnie, tak by nie przestraszyły się ani nie zraniły.</p>	 <p>Nie stawać ani nie siadać na odkurzaczu – może to spowodować jego zniszczenie lub doprowadzić do uszkodzeń ciała.</p>
 <p>Nie wciągać przy pomocy odkurzacza wody ani innych płynów – grozi to uszkodzeniem urządzenia</p>	 <p>Nie używać odkurzacza na małych stolikach, krzesłach lub innych małych powierzchniach – grozi to jego uszkodzeniem.</p>
 <p>Nie używać odkurzacza poza pomieszczeniami – grozi to uszkodzeniem urządzenia.</p>	 <p>Nie pozostawiać na terenie pracy odkurzacza żadnych przewodów ani innych przedmiotów dłuższych niż 15 cm, może to bowiem doprowadzić do zaplątania się ich w szczotce.</p>

## 2. ZASTOSOWANIA

Odkurzacze nadaje się przede wszystkim do czyszczenia pokoi w domu, pokoi hotelowych i niewielkich biur, można nim czyścić różnego rodzaju podłogi – dywany o krótkim włosie, podłogi drewniane, płytki ceramiczne, etc.

Ponieważ odkurzacze porusza się swobodnie po mieszkaniu, jest konieczne dostosowanie do tego otoczenia. Przed użyciem usunąć z podłogi wszystkie niepożądane przedmioty (leżące kable, rozrzuconą odzież, papiery, torebki, itp.), które mogłyby przeszkadzać w poruszaniu się odkurzacza, lub na odwrót, kruche przedmioty (np. szklane i ceramiczne wazy), które odkurzacze mogłyby poruszając się uszkodzić.

Jeżeli odkurzacze będzie używany w wielopiętrowym domu, wraz z odkurzaczem trzeba przenosić między poszczególnymi piętrami również dok do ładowania.

### 3. CZĘŚCI WYROBU

#### 3.1 ZAWARTOŚĆ OPAKOWANIA

Pozycja	Opis	Oznaczenie	Ilość
	Odkurzacz robotyczny	<b>A</b>	1
	Stacja ładowania	<b>D</b>	1
	Pilot zdalnego sterowania	<b>F</b>	1
	Adapter zasilania	<b>E</b>	1
	Przystawka mopująca	<b>G</b>	1
	Mop	<b>G3</b>	2
	Szczotki boczne	<b>A7</b>	2x2
	SZCZOTKA HYBRYDOWA (kombinowana szczotka z lamelami i szczecinami)	<b>A8</b>	1
	SZCZOTKA LAMELOWA	<b>A9</b>	1
	SZCZOTKA DELIKATNA	<b>A10</b>	1
	Pokrywa szczotki głównej	<b>A11a</b>	1
	Ośłona miękkiej szczotki	<b>A11b</b>	1
	HEPA filtr	<b>B4/G5</b>	1
	Filtr gąbkowy	<b>B5/G4</b>	1
	Narzędzie do czyszczenia	<b>I</b>	1



## 3.2 ODKURZACZ ROBOTYCZNY - WIDOK Z GÓRY

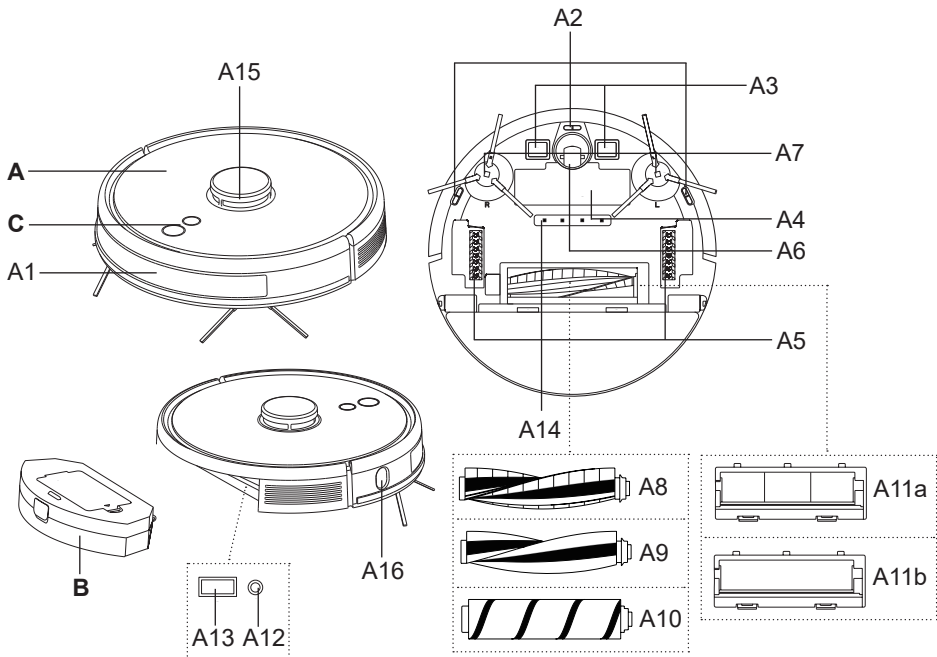

### **A – Odkurzacz robotyczny**

- A1 – Przedni zderzak
- A2 – Czujniki przeciwko spadnięciu ze schodów
- A3 – Styki ładowania
- A4 – Pokrywa schowka na akumulator
- A5 – Koła napędowe (lewe/prawe)
- A6 – Przednie koło
- A7 – Szczotki boczne
- A8 – SZCZOTKA HYBRYDOWA (kombinowana szczotka z lamelami i szczecinami)

- A9 – SZCZOTKA LAMELOWA
- A10 – SZCZOTKA DELIKATNA
- A11a – Pokrywa szczotki głównej
- A11b – Osłona miękkiej szczotki
- A12 – Przycisk RESET
- A13 – Port serwisowy
- A14 – Światło dezynfekcyjne UV
- A15 – Moduł laserowy
- A16 – Czujnik do wykrywania ściany

### **B – Zbiorniczek na śmieci**

### **C – Panel do obsługi**

### 3.3 POJEMNIK NA ŚMIECI

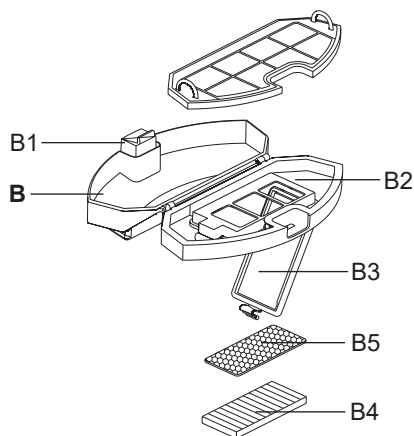

#### B – Zbiorniczek na śmieci

B1 – Przycisk odblokowania zbiorniczka na śmieci

B2 – Wieko zbiorniczka na śmieci

B3 – Pokrywa filtrów

B4 – HEPA filtr

B5 – Filtr gąbkowy

### 3.4 PANEL DO OBSŁUGI



C1

#### C – Panel do obsługi

C1 – Przycisk WŁ/WYŁ/AUTO (automatyczne sprzątanie) / STOP (PAUZA)



C2

C2 – Przycisk ŁADOWANIE / STOP (PAUZA) / SPRZĄTANIE LOKALNE

### 3.5 STACJA ŁADOWANIA

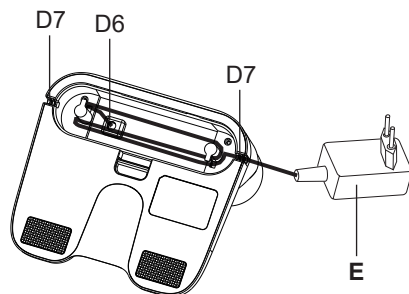
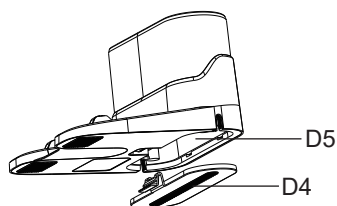
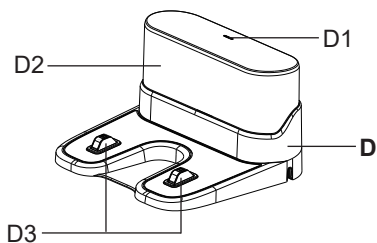

**D – Stacja ładowania**

- D1 – Kontrolka pracy
- D2 – Powierzchnia sygnalizacyjna
- D3 – Styki ładowania
- D4 – Pokrywa schowka na kabel
- D5 – Schowek na kabel
- D6 – Port do podłączenia adaptera
- D7 – Otwory na kabel

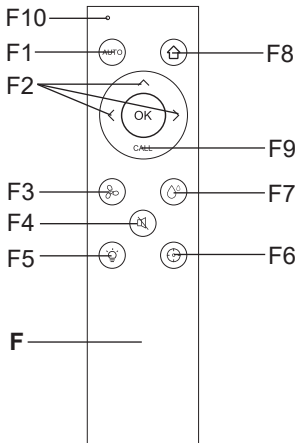
**E – Adapter zasilania****3.6 PILOT ZDALNEGO STEROWANIA****F – Pilot zdalnego sterowania**

- F1 – Przycisk WŁ/WYŁ/AUTO (automatyczne sprzątnięcie / STOP (PAUZA))
- F2 – Przyciski kierunku do obsługi ręcznej (DO PRZODU/W PRAWO/W LEWO)
- F3 – Przycisk do nastawienia poziomu siły ssania
- F4 – Przycisk włączenia/wyłączenia komunikatów głosowych
- F5 – Przycisk włączenia/wyłączenia sygnalizacji świetlnej
- F6 – Przycisk do lokalnego sprzątnięcia
- F7 – Przycisk do nastawienia intensywności nawilżania
- F8 – Przycisk powrotu do doku do ładowania
- F9 – Przycisk włączenia/wyłączenia dezynfekcji UV
- F10 – Kontrolka naciśnięcia przycisku

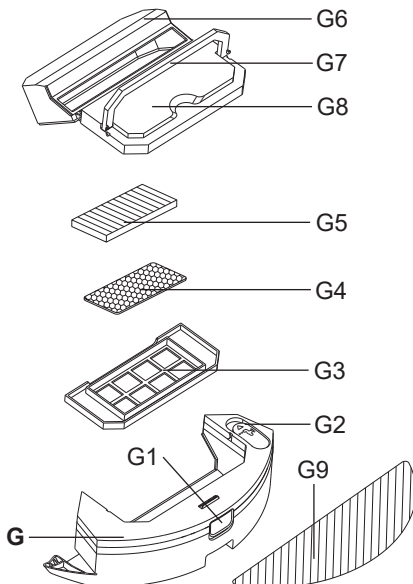
**3.7 PRZYSTAWKA MOPUJĄCA****G – Przystawka mopująca**

- G1 – Przycisk mocowania przystawki do mopowania
- G2 – Gumowy korek
- G3 – Pokrywa filtrów
- G4 – Filtr gąbkowy
- G5 – Filtr HEPA
- G6 – Zasobnik na brud
- G7 – Składany uchwyt
- G8 – Wieko
- G9 – Mop

### 3.8 LISTA CZĘŚCI ZAMIENNYCH

Szczotka hybrydowa: ETA522900060

Szczotka lamelowa: ETA522900061

Szczotka delikatna: ETA522900062

Szczotki boczne (lewa + prawa): ETA522900170

Set HEPA filtr i filtr gąbkowy: ETA522900280

Mop: ETA522900250

## 4. PRZYGOTOWANIE DO UŻYCIA

Usunąć wszelki materiał opakowaniowy, wyjąć odkurzacza i akcesoria.

Z odkurzacza usunąć wszystkie ewentualne folie, nalepki lub papier.

### 4.1 PRZYGOTOWANIE ODKURZACZA

W zależności od sposobu użycia zainstalować pojemnik na śmieci **B** lub przystawkę do mopowania **G**. Zainstalować szczotki boczne **A7**.

Wybrać odpowiedni typ szczotki głównej:

- **SZCZOTKA HYBRYDOWA** – kombinacja lameli i szczecin, przeznaczona do dywanów i twardych podłóg wraz z mopowaniem
- **SZCZOTKA LAMELOWA** – gumowa szczotka do wszystkich typów twardych podłóg, przeznaczona do zbierania włosów i mopowania
- **SZCZOTKA DELIKATNA** – ekstra delikatna szczotka do twardych i delikatnych podłóg, przeznaczona do usuwania drobnego kurzu, sierści i włosów (Używając miękkiej szczotki należy zamontować osłonę **A11b**)

### 4.2 INSTALACJA STACJI ŁADOWANIA

1. Umieścić stację ładowania na podłodze. Upewnić się, że jest dostatek miejsca po bokach stacji (minimalnie 0,5 m) i przed stacją (minimalnie 1,5 m). Nadmiar kabla zasilającego adaptera można schować do schowka **D5**. Unikać umieszczania doku do ładowania w nasłonecznionym miejscu.
2. Podłączyć adapter do stacji ładowania a następnie do sieci el. (zacznie świecić kontrolka **D1**). Nadmiar kabla zasilającego adaptera można schować do schowka **D5**.

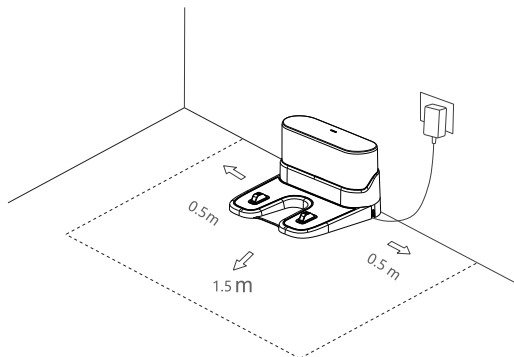
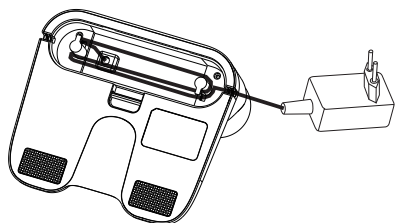

## 5. UŻYWANIE ODKURZACZA

### Uwaga

Odkurzacza posiada komunikaty głosowe, które można nastawiać w różnych wersjach językowych lub całkowicie wyłączyć.

Włożyć baterie do pilota zdalnego sterowania, dotrzymać prawidłowej biegunowości (2 szt., typ baterii AAA).

## 5.1 WŁĄCZENIE ODKURZACZA

1. Nacisnąć długo (ok. 3 sekund) przycisk **C1**.
2. Najpierw zabrmi komunikat głosowy o wczytywaniu systemu a następnie informacja, że odkurzacz jest pomyślnie włączony (sygnalizacja świetlna będzie świecić ciągle).

### Uwaga

Komunikaty głosowe są fabrycznie nastawione na język angielski.

## 5.2 ŁADOWANIE AKUMULATORA

1. Skontrolować, czy stacja ładowania jest prawidłowo podłączona do sieci el. (kontrolka **D1** musi świecić).
2. Postawić odkurzacz w pobliżu doku do ładowania i nacisnąć przycisk **C2** na odkurzaczu lub przycisk **F8** na pilocie zdalnego sterowania. Jeżeli akumulator jest całkowicie rozładowany, umieścić odkurzacz w prawidłowy sposób wprost na stacji ładowania.

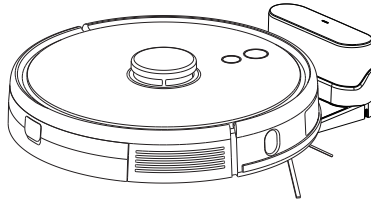

### Uwagi

- Standardowy czas ładowania wynosi ok. 4-6 godz. Całkowicie naładowany akumulator, w zależności od nastawionych funkcji i wydajności, wystarcza na pracę od 230 minut.
- Podane czasy pracy opierają się na wynikach własnych testów firmy ETA i dotyczą tylko nowego i w pełni naładowanego akumulatora. W zależności od wieku i zużycia akumulatora czas pracy skraca się.
- Po skończeniu sprzątania odkurzacz automatycznie szuka stacji ładowania.
- Informacje o stanie akumulatora można łatwo uzyskać z pomocą aplikacji "ETA SMART". Z pomocą aplikacji można też kiedykolwiek posłać odkurzacz z powrotem na stację ładowania.

### UWAGA

- Jeżeli odkurzacz nie będzie używany dłużej niż 2 dni, zalecamy jego całkowite naładowanie a następnie wyłączenie przez wyjęcie odkurzacza z doku do ładowania (aby rozłączyły się styki ładowania) oraz wyłączyć całkowicie odkurzacz przytrzymując przycisk włączania **C1** przez czas ponad 3 sekundy. Wyłączenie potwierdza komunikat głosowy. Następnie można odłączyć od sieci również dok do ładowania. **Nie wstawiać odkurzacza z powrotem do doku do ładowania!** Tylko w ten sposób zapobiegnie się krytycznemu rozładowaniu akumulatora odkurzacza i poważnym problemom z następnym uruchomieniem, oraz ewentualnym niepotrzebnym reklamacjom.
- Jeżeli odkurzacz zostanie poza dokiem do ładowania, lub jest zaparkowany w doku do ładowania odłączonym od sieci, **przełączy się do trybu „Czuwania“ i w ciągu ok. 2 dni akumulator rozładuje się całkowicie.** Następnie grozi krytyczna strata pojemności akumulatora poniżej granicy 20% (a nawet na 0%). Ten stan to za głębokie rozładowanie, które prowadzi do trwałego uszkodzenia akumulatora.

## 5.3 URUCHOMIENIE / TRYB GOTOWOŚCI

### Uruchomienie (Sprzątanie)

Naciskając przycisk **C1/C2** na panelu do obsługi lub z pomocą przycisków **F1/F2/F6** uruchomić odkurzacza.

### Tryb gotowości (Pauza)

Naciskając przycisk **C1** na panelu do obsługi lub przycisku **F1** na pilocie zdalnego sterowania przerwać przebiegające sprzątanie i przełączyć odkurzacza do trybu gotowości.

#### Uwaga

Odkurzacza musi wyjeżdżać do zadanego sprzątania z doku do ładowania. Dok do ładowania umieścić w odpowiednim miejscu według podanych powyżej wskazówek i nie przemieszczać go. To zapewni pomyślny powrót odkurzacza do doku do ładowania.

## 5.4 TRYBY SPRZĄTANIA I FUNKCJE ODKURZACZA BEZ KORZYSTANIA Z APLIKACJI ETA SMART

### Obsługa ręczna

Z pomocą przycisków kierunku **F2** można odkurzacza obsługiwać ręcznie i sprzątać tylko tam, gdzie trzeba.

### Automatyczne sprzątanie

Nacisnąć przycisk **C1** na panelu do obsługi lub przycisk **F1** na pilocie zdalnego sterowania. Odkurzacza podczas sprzątania porusza się stopniowo i systematycznie w pomieszczeniu według zaprogramowanej trasy. Pomieszczenie podzieli na poszczególne segmenty. Jak tylko odkurzacza sprzątnie całą dostępną powierzchnię, automatycznie wyszuka dok do ładowania. Chodzi o najczęściej używany sposób sprzątania.

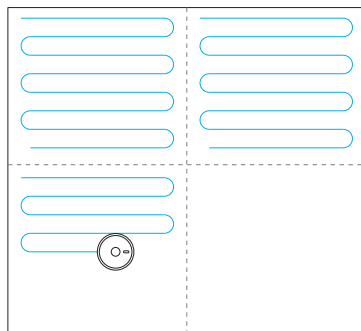

### Lokalne sprzątanie

Nacisnąć długo przycisk **C2** (na ok. 3 sekund) na panelu do obsługi lub przycisk **F6** na pilocie zdalnego sterowania. Odkurzacza podczas sprzątania porusza się w pomieszczeniu według zaprogramowanej trasy (kwadrat 1,8x1,8 m). Po ukończeniu sprzątania odkurzacza automatycznie wróci do doku do ładowania. Ten tryb sprzątania jest wskazany do sprzątania mniej zanieczyszczonych powierzchni.

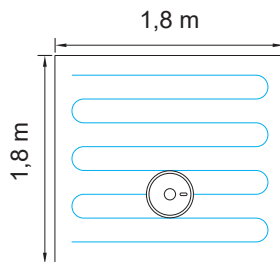

### Nastawienie siły ssania

Z pomocą przycisku **F3** można przełączać między poszczególnymi poziomami siły ssania. Do dyspozycji są w sumie 4 poziomy.

### Nastawienie intensywności nawilżania

Z pomocą przycisku **F7** można przełączać między poszczególnymi poziomami nawilżania. Do dyspozycji są w sumie 3 poziomy. Z tej funkcji można korzystać tylko z przystawką do mopowania **G** (patrz poniżej).

### Włączenie/wyłączenie sygnalizacji świetlnej

Z pomocą przycisku **F5** można wyłączyć/włączyć sygnalizację świetlną.

### Włączenie/wyłączenie komunikatów głosowych

Z pomocą przycisku **F4** można wyłączyć/włączyć komunikaty głosowe.

### Włączenie/wyłączenie dezynfekcji UV

Z pomocą przycisku **F9** można wyłączyć/włączyć dezynfekcję UV.

### Powrót do doku do ładowania

W trybach automatycznego sprzątania i normalnego sprzątania odkurzacz posiada funkcję automatycznego powrotu do doku do ładowania po dokończeniu sprzątania.

Odkurzacz można odesłać do doku do ładowania również z pomocą przycisku **C2** na panelu do obsługi lub z pomocą przycisku **F8** na pilocie zdalnego sterowania.

### Reset systemu

Zdjąć zasobnik na brud **B** ewentualnie przystawkę do mopowania **G**) i odpowiednim narzędziem nacisnąć przycisk **RESET A12**.

#### UWAGA

Należy pamiętać, że naciśnięcie przycisku **RESET A12** powoduje stratę wszystkich nastawień dokonanych z pomocą aplikacji **"ETA SMART"**.

## 5.5 UŻYCIE PRYZSTAWKI DO MOPOWANIA

1. Do dolnej części przystawki do mopowania prawidłowo umocować mop **G9**. Mop przed użyciem namoczyć i wykręcić.

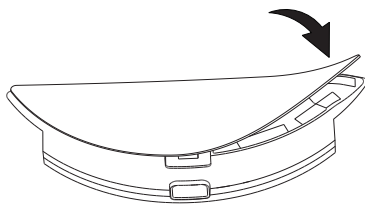

2. Odchylić gumowy korek **G2** i napełnić przystawkę do mopowania wodą. Przed napełnieniem wodą zdjąć zasobnik na brud **G6**.

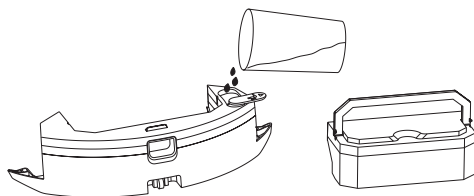

### Ważne ostrzeżenie

Używając przystawki do mopowania **G**, zawsze wkładaj zmontowany zbiornik na brud **G6** z przodu przed umieszczeniem go w odkurzaczu. Nieprzestrzeganie tych instrukcji może spowodować uszkodzenie produktu, które nie jest objęte gwarancją.

3. Włożyć zasobnik na brud **G6** z powrotem do przystawki do mopowania.

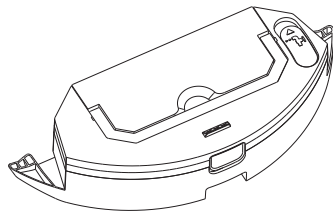

4. Umieścić przystawkę do mopowania na swoje miejsce do odkurzacza.

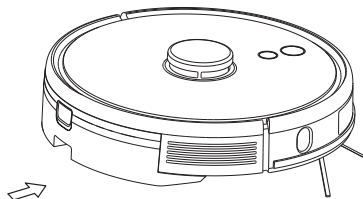

5. Włączyć odkurzacz i wybrać żądany tryb sprzątania.

#### Uwagi

- Podczas mopowania zalecamy przeprowadzanie sprzątania kolejno w pojedynczych pomieszczeniach.
- Odkurzacz podczas mopowania kontrolować i w razie potrzeby dolać wodę do przystawki do mopowania, ewentualnie opłukać mop.
- Nie używać przystawki do mopowania na dywanach i zapobiegać ewentualnemu wjechaniu odkurzacza na dywan.
- Po użyciu zdjąć i wyczyścić przystawkę do mopowania. Nie zostawiać jej zainstalowanej na odkurzaczu podczas ładowania.

## 5.6 TABELA SYGNALIZACJI ŚWIETLNEJ

#### Uwaga

Różne stany sygnalizacji świetlnej mogą mieć więcej znaczeń. Znaczenie sygnalizacji świetlnej lepiej objaśniają komunikaty głosowe lub ewentualnie komunikat bezpośrednio w aplikacji "ETA SMART".

Sygnalizacja świetlna	Stan
Sygnalizacja niebieska	Odkurzacz jest podłączony do Wifi
Sygnalizacja fioletowa	Odkurzacz nie jest podłączony do Wifi
Pulsowanie niebiesko	Wczytywanie systemu
Świecenie niebiesko / fioletowo	Odkurzacz włączony
Wolne miganie fioletowo	Strata sygnału Wifi



Sygnalizacja świetlna	Stan
Szybkie zamiganie niebiesko/fioletowo a następnie świecenie ciągle	Początek sprzątanania
	Pauza
	Kontynuowanie sprzątanania
Wolne miganie niebiesko /fioletowo	Dokończenie sprzątanania, powrót do doku do ładowania
Szybkie zamiganie niebiesko /fioletowo a następnie świecenie ciągle czerwono	Rozładowany akumulator, początek ładowania
Wolne miganie niebiesko/fioletowo	Początek ładowania
Szybkie miganie niebiesko/fioletowo a następnie świecenie ciągle	Ładowanie zatrzymane
	Ładowanie
	Ładowanie dokończone
Świecenie czerwono (ok. 3 sekund) a następnie pulsowanie	Rozładowany akumulator
Szybkie miganie niebiesko/fioletowo a następnie jeszcze szybsze miganie	Aktualizacja systemu odkurzacza
Szybkie miganie czerwono	Wyjęty zasobnik na brud
	Zanieczyszczone filtry
	Nie można znaleźć doku do ładowania
	Odkurzacza nie można wyłączyć, kiedy jest umieszczony w doku do ładowania. Przed wyłączenie zdjąć go z doku do ładowania.
	Restartowanie
	Błąd ssania
	Aktualizacja systemu nieudana
	Nieudana lokalizacja odkurzacza
	Przystawka do mopowania jest zdjęta
Szybkie miganie czerwono a następnie świecenie niebiesko/fioletowo	Zasobnik na brud jest prawidłowo umieszczony
Szybkie miganie czerwono a następnie zgaśnięcie	Wyłączenie
Miganie niebiesko/fioletowo a następnie świecenie ciągle	Strata danych, nowe tworzenie mapy
Świecenie niebiesko/fioletowo	Ładowanie dokończone
Wolne miganie czerwono	Zanieczyszczone czujniki

Sygnalizacja świetlna	Stan
Świecenie czerwono	Zablokowany zderzak przedni
	Odkurzacze jest zablokowany
	Odkurzacze jest pochylony
	Główne koło jest zablokowane
	Główna szczotka jest zablokowana
	Szczotki boczne są zablokowane
Szybkie miganie niebiesko/fioletowo	Rozpoczęcie sprzątnia
	Zgłoszenie pozycji odkurzacza (funkcja "Znaleźć odkurzacze")
Szybkie miganie fioletowo a następnie świecenie ciągłe	Podłączanie urządzeń

## 6. APLIKACJA ETA SMART

Odkurzacze można obsługiwać w uproszczonym trybie z pomocą przycisków na panelu do obsługi **C** lub z pomocą pilota zdalnego sterowania **F** (patrz powyżej). **Dla wykorzystania jego pełnego potencjału jednak jest potrzebna instalacja i użycie inteligentnej aplikacji "ETA SMART", która rozszerzy jego funkcjonalność i komfort użytkownika. Wszelkie dodatkowe informacje, instrukcję obsługi aplikacji, instrukcje i rady dotyczące pomyslnego sparowania z siecią domową, można znaleźć pod adresem:**

**[www.eta-polska.pl/robot](http://www.eta-polska.pl/robot)**

Aplikację można znaleźć w bazie danych aplikacji Apple Store lub Google Play, lub można dla przyspieszenia użyć następującego kodu QR:



### Uwagi

Jeżeli kod QR nie jest aktywny, wyszukać aplikację ręcznie według nazwy.

## 7. UTRZYMANIE ODKURZACZA

Utrzymanie i czyszczenie przeprowadzać regularnie w zależności od częstości używania oraz wielkości sprzątanym powierzchni. W bardziej zanieczyszczonym środowisku (dom ze zwierzętami) będzie konieczne częstsze sprzątnie. **Zaniedbanie utrzymania może być przyczyną uszkodzenia odkurzacza i jego części!**

## 7.1 CZYSZCZENIE STYKÓW DO ŁADOWANIA

Wyłączyć odkurzacza i odłączyć stację ładowania od sieci elektrycznej! Oczyszczyć styki do ładowania (**A3**, **D3**) na odkurzaczu i stacji miękką suchą szmatką. Czyszczenie przeprowadzać co najmniej 1x w miesiącu. **Do czyszczenia styków nie używać żadnych agresywnych środków czyszczących lub olejów.**

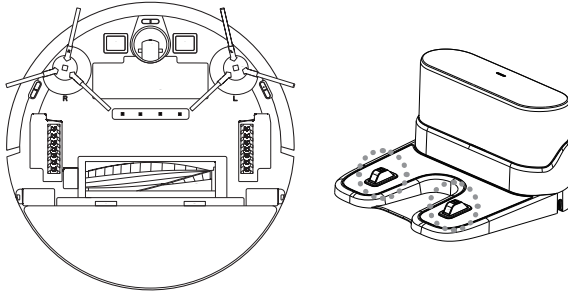

## 7.2 CZYSZCZENIE ZBIORNICZKA NA ŚMIECI I FILTRÓW

1. Wyjąć zbiorniczek na śmieci **B** z odkurzacza. Śmieci zlikwidować wspólnie ze zwykłym odpadem komunalnym.

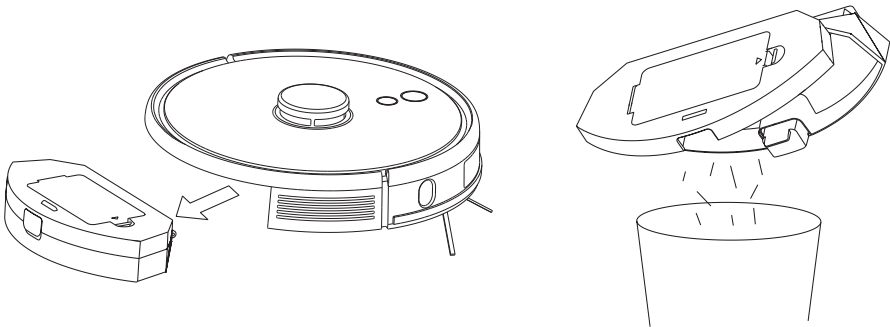

2. Zbiorniczek na śmieci wyczyścić narzędziem **I** (lub odpowiednim innym).
3. Wyjąć ze zbiorniczka na śmieci filtry i wyczyścić je narzędziem **I** (lub odpowiednim innym). HEPA filtr **B4** delikatnie przedmuchać lub wytrząpać. Filtr gąbkowy **B5** można opłukać pod bieżącą wodą.

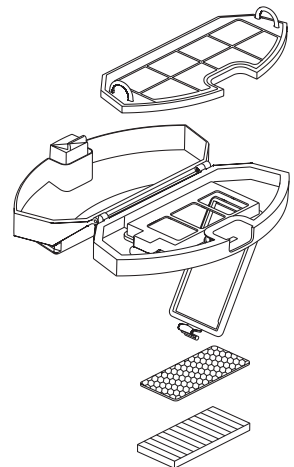

**UWAGA**

- Do czyszczenia filtrów nie używać żadnych agresywnych środków piorących lub czyszczących ani gorącej wody.
- Dla zachowania parametrów filtracji HEPA filtra zalecamy czyszczenie na sucho.
- **Jeżeli zdecydujemy się na umycie filtra HEPA wodą, pogorszą się jego właściwości filtracyjne.** Filtr można umyć maksymalnie 3x. Następnie trzeba kupić nowy.
- HEPA filtr zalecamy wymieniać co najmniej 2x w roku.
- Filtry nie są przeznaczone do mycia w zmywarce do naczyń.
- Zaniedbanie czyszczenia i ewentualnej wymiany filtrów może prowadzić do awarii odkurzacza!

4. Po przeprowadzeniu utrzymania złożyć zasobnik na brud wraz z filtrem i włożyć z powrotem do odkurzacza, ewentualnie ułożyć go w odpowiednim bezpiecznym miejscu.

**7.3 CZYSZCZENIE GŁÓWNEJ SZCZOTKI**

1. Nacisnąć zamki pokrywy do siebie i zdjąć pokrywę **A11** i wyjąć główną szczotkę **A8/A9/A10** z odkurzacza.
2. Wyczyścić główną szczotkę narzędziem do czyszczenia **F** (lub odpowiednim innym). Do usunięcia nawiniętych włosów/sierści można też użyć nożyc. Pokrywę głównej szczotki i miejsce na główną szczotkę wytrzeć miękką suchą szmatką.

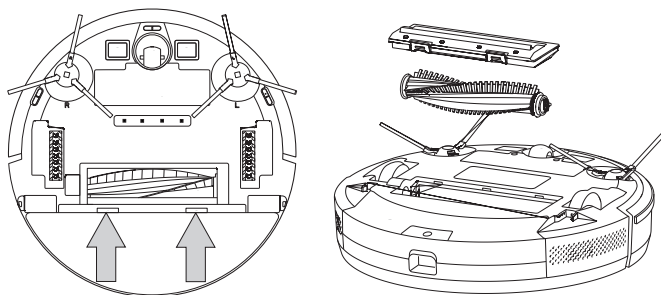
**7.4 CZYSZCZENIE SZCZOTEK BOCZNYCH**

1. Wyjąć obie szczotki boczne, wyczyścić je i usunąć z nich nawinięte włosy/sierść.
2. Dbać o umieszczenie prawidłową stroną według oznaczenia (L - lewa, P - prawa).

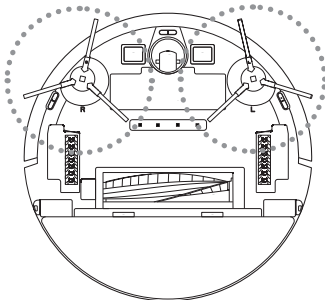

## 7.5 CZYSZCZENIE KÓŁEK

Wyczyścić przednie, lewe i prawe kółko z pomocą narzędzia I.

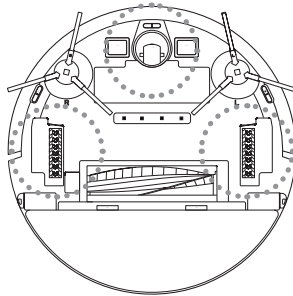

### UWAGA

Na osie kółek mogą się nawijać włosy/sierść i przyczepiać inne zanieczyszczenia. Kółka należy regularnie kontrolować i czyścić.

## 7.6 CZYSZCZENIE CZUJNIKÓW

Po dokończeniu każdego sprzątania oczyścić czujniki z pomocą narzędzia I (lub innego odpowiedniego).

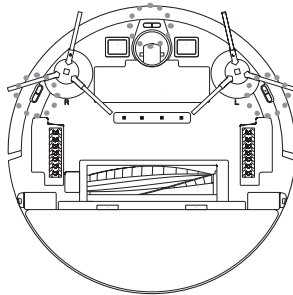

## 7.7 CZYSZCZENIE PRZYSTAWKI MOPUJĄCEJ

1. Wyjąć przystawkę do mopowania **G** z odkurzacza.

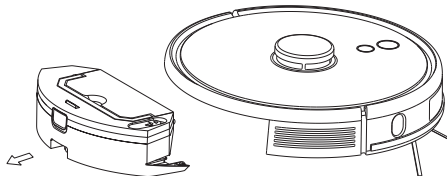

2. Wyjąć z przystawki do mopowania zasobnik na brud **G6**.

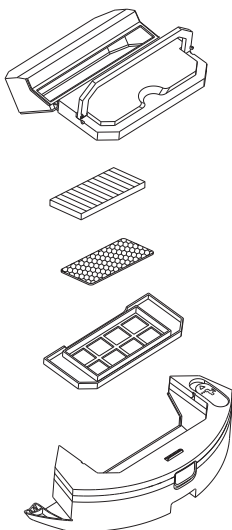

3. Zdjąć mop z przystawki do mopowania **G9**. Wylać ze zbiorniczka nadmiar wody. Wyplukać zbiorniczek wodą. Mop **G9** opłukać pod bieżącą wodą.

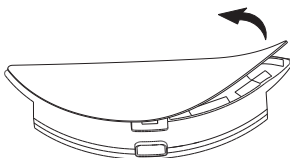

**Rozległą konserwację lub konserwację, która wymaga ingerencji do wewnętrznej części urządzenia, może wykonać wyłącznie specjalistyczny serwis!  
Nieprzestrzeganie wskazówek producenta powoduje utratę prawa do napraw gwarancyjnych!**

## 8. ROZWIĄZYWANIE PROBLEMÓW

Problem	Rozwiązanie
Nie można uruchomić odkurzacza	Niski poziom naładowania akumulatora. Umieścić odkurzacza do doku do ładowania i naładować.
	Temperatura otoczenia jest niższa niż 0 °C lub wyższa niż 40 °C. Temperatura robocza urządzenia wynosi 0-40 °C.
Odkurzacza nie można naładować	Zdjąć odkurzacza z doku do ładowania i skontrolować, czy dok do ładowania jest prawidłowo podłączony do sieci el.
	Skontrolować i wyczyścić styki do ładowania (na odkurzaczu i na doku do ładowania).

Problem	Rozwiązanie
Odkurzacze nie może znaleźć doku do ładowania	Odkurzacze znajduje się za daleko od doku do ładowania, umieścić go bliżej doku do ładowania. Nie przemieszczać doku do ładowania podczas sprzątania.
Odkurzacze zachowuje się nienormalnie	Restartować odkurzacze.
Odkurzacze wydaje nienormalne dźwięki	Skontrolować koła napędowe i szczotki, czy nie są zablokowane, ewentualnie wyczyścić je.
Obniża się zdolność odkurzania lub z odkurzacza wypada kurz	Zasobnik na brud jest pełny, wyczyścić go.
	Filtry są zanieczyszczone, wyczyścić lub wymienić filtry.
	Szczotka główna jest zanieczyszczona, wyczyścić ją.

## 9. SPECYFIKACJA TECHNICZNA

Odkurzacze robotyczny	
Urządzenie klasy ochrony	III.
Napięcie robocze	14,4 V (DC)
Akumulator	Li-Ion
Pojemność akumulatora	5200 mAh
Czas ładowania	4-6 godz
Masa	3,3 kg
Wymiary	Ø 351 mm x 97 mm
Zakres częstotliwości	2,4 / 5 GHz
Moc wyjściowa (EIRP)	15,95 dBm
Technologia bezprzewodowa	Wifi
Deklarowany poziom mocy akustycznej wynosi 68 dB(A) re 1pW.	

### Kompatybilność:

System operacyjny urządzenia smart

- Android 6.0 i wyższy
- IOS 11.0 i wyższy

Sieć Wifi

- 2,4 / 5 Ghz
- zabezpieczenie WPA1 i WPA2 (zalecane WPA2)

### UWAGA

Urządzenia nie można używać w sieciach Wifi zabezpieczonych protokołem IEEE 802.1X (zazwyczaj firmowe sieci Wifi).

### Adapter zasilania

Nazwa producenta lub znak towarowy, handlowy numer rejestracyjny i adres	ETA
Znak identyfikacyjny modelu (adapter zasilania)	NLD100240W1U4
Napięcie wejściowe	100-240 V (AC)
Częstotliwość wejściowa	50/60 Hz
Napięcie wyjściowe	24 V (DC)
Prąd wyjściowy	1,0 A
Moc wyjściowa	24,0 W
Sprawność średnia w trybie aktywnym	86,70 %
Sprawność przy niskim obciążeniu (10 %)	79,08 %
Zużycie energii w stanie bez obciążenia	0,07 W
Urządzenie klasy ochrony	II.

### Stacja ładowania

Urządzenie klasy ochrony	III.
Napięcie wejściowe	24 V (DC)

Niniejszym ETA a.s. oświadcza, że sprzęt radiowy typu ETA5228 spełnia wymagania dyrektywy 2014/53/EU. Pełny tekst deklaracji zgodności jest dostępny pod poniższym adresem internetowym: <http://www.eta-polska.pl/>

**Zmiana specyfikacji technicznych i akcesoriów w zależności od modelu produktu jest zastrzeżona przez producenta. Producent zastrzega sobie prawo do zmiany / aktualizacji ETA SMART bez uprzedzenia. Charakter tych zmian / aktualizacji może spowodować, że niektóre informacje i procedury w tej instrukcji będą nieaktualne lub nie będą opisane.**

**24 miesięczna gwarancja nie obejmuje akumulatora. Pojemność akumulatora oraz jego efektywność ulega stopniowo zmniejszeniu w zależności od sposobu użytkowania.**

## 10. EKOLOGIA



Jeżeli tylko pozwoliły na to rozmiary, na wszystkich elementach wydrukowano znaki materiałów zastosowanych do produkcji opakowań, komponentów i wyposażenia, jak również ich przetwarzania wtórnego. Symbole umieszczone na produktach lub w załączonej dokumentacji oznaczają, że zastosowanych elementów elektrycznych lub elektronicznych nie można poddawać utylizacji wraz z odpadem komunalnym. Produkt należy odnieść do specjalnych punktów zbiorczych, w których będą przyjęte bez opłaty. Dzięki poprawnej utylizacji pomogą Państwo zachować cenne źródła i pomogą w profilaktyce ewentualnych negatywnych wpływów na środowisko naturalne i zdrowie ludzkie.



Niewłaściwy sposób utylizacji urządzenia może podlegać karze – zgodnie z przepisami krajowymi i międzynarodowymi. Urządzenie jest wyposażone w akumulator Li-Ion o długiej żywotności. Aby chronić środowisko jest wymagane po zakończeniu działania urządzenia wyładowany akumulator zdemontować i w odpowiedni sposób, poprzez specjalną sieć punktów zbiorczych, akumulator i urządzenie bezpiecznie zlikwidować. W celu uzyskania innych szczegółowych informacji dotyczących utylizacji należy zwrócić się do najbliższego urzędu lub punktu zbiorczego.

### Wyjęcie akumulatora

Odśrubować 2 śruby pokrywcy przestrzeni na akumulator na spodniej stronie odkurzacza. Wyjąć akumulator i odłączyć konektor. Do odłączenia konektora należy użyć większej siły dla pokonania bezpiecznika przeciwko samowolnemu rozłączeniu.

*HOUSEHOLD USE ONLY – Tylko do zastosowania w gospodarstwie domowym. DO NOT IMMERSE IN WATER OR OTHER LIQUIDS – Nie zanurzać do wody lub innych cieczy.*



*TO AVOID DANGER OF SUFFOCATION, KEEP THIS PLASTIC BAG AWAY FROM BABIES AND CHILDREN. DO NOT USE THIS BAG IN CRIBS, BEDS, CARRIAGES OR PLAYPENS. THIS BAG IS NOT A TOY.*

*Niebezpieczeństwo uduszenia. Tego worka nie należy używać w kołyskach, łóżeczkach, wózkach lub kojach dziecięcych. Torebkę z PE położyć w miejscu będącym poza zasięgiem dzieci. Torebka nie służy do zabawy!*

*REMOVE FILM BEFORE USE – Przed użyciem usunąć folię*  
*LEDS EMIT VERY STRONG UV RADIATION. – LED emitują silne promieniowanie UV.*  
*DON'T LOOK DIRECTLY INTO THE LED LIGHT, UV RADIATION CAN HARM YOUR EYES. – Nie patrzeć bezpośrednio na światło UV, mogłoby to uszkodzić wzrok.*  
*TO PREVENT EVEN LNADEQUATE EXPOSURE, WEAR PROTECTIVE EYEWEAR.*  
*– Aby zapobiec uszkodzeniu wzroku, używać okularów ochronnych.*  
*IF LEDS ARE EMBEDDED IN DEVICES, PLEASE INDICATE WARNING LABELS AGAINST THE UV LIGHT LED USED. – Jeżeli w urządzeniu są wbudowane LED emitujące UV światło, są oznaczone odpowiednimi etykietami.*  
*KEEP OUT OF REACH OF CHILDREN. – Przechowywać poza zasięgiem dzieci.*



- Zapoznaj się z instrukcją obsługi



- Zdejmowana jednostka zasilająca



**OSTRZEŻENIE**

**eta 5229****Master****BEDIENUNGSANLEITUNG**

Sehr geehrter Kunde, wir bedanken uns, dass Sie unser Produkt gekauft haben.

Vor der Inbetriebnahme des Gerätes lesen Sie die Bedienungsanleitung sorgfältig durch und bewahren Sie diese zusammen mit der Garantiebescheinigung und wenn möglich auch mit der Verpackung und deren Inhalt auf.

**1. SICHERHEITSANWEISUNGEN**

- Die Anweisungen der Anleitung betrachten Sie als Teil des Elektrogerätes und übergeben Sie die Anleitung jeden weiteren Nutzer.
- Überprüfen Sie, ob die Angabe des Typenschildes der Spannung Ihrer elektrischen Steckdose entspricht.
- Dieses Gerät darf von Kindern unter 8 Jahren, Älteren oder Personen mit eingeschränkten physischen oder mentalen Fähigkeiten oder mit unzureichenden Erfahrungen und Kenntnissen lediglich dann genutzt werden, wenn diese unter Aufsicht sind oder über die Nutzung des Gerätes auf eine sichere Art und Weise angewiesen wurden und sich eventueller Gefahren bewusst sind. Kinder dürfen mit dem Gerät nicht spielen. Reinigung und Wartung dürfen von Kinder ohne Aufsicht nicht durchgeführt werden.
- Falls das Verbindungskabel am Netzteil beschädigt ist, muss es durch den Hersteller, Ihren Techniker oder einer anderen entsprechend qualifizierten Person umgetauscht werden, so dass keine gefährliche Situation entstehen kann.
- Vor dem Umtausch von Zubehörteilen oder von Teilen, die sich bei der Nutzung bewegen, vor der Montage und Demontage und vor jeder Reinigung und Wartung schalten Sie das Gerät aus.
- Vermeiden Sie Kontakt von Händen/Fingern an der Drehbürste.
- Verwenden Sie das Gerät nicht, falls das Netzteil beschädigt ist, nicht richtig funktioniert, auf den Boden gefallen und beschädigt ist oder ins Wasser gefallen ist. In solchen Fällen bringen Sie das Gerät zur Service-Stelle zur Überprüfung des sicheren Betriebs und der richtigen Funktion.
- Wenn der Adapter des Gerätes beschädigt ist, muss er durch den Hersteller, dessen Servicetechniker oder einer ähnlich qualifizierten Person repariert werden, damit das Entstehen einer gefährlichen Situation verhindert werden kann.















- **HINWEIS:** Verwenden Sie zum Laden des Akkus nur das mit diesem Gerät gelieferte Netzteil.
- Das Produkt ist zur Verwendung im Haushalt und zu ähnlichen Zwecken (in Geschäften, Büros und ähnlichen Betrieben, in Hotels, Motels und anderen Wohneinrichtungen, in Betrieben für Übernachtung mit Frühstück) bestimmt! Es ist nicht zu kommerziellen Zwecken bestimmt!
- Tauchen Sie den Staubsauger nie ins Wasser (auch nicht teilweise)!
- Um eine Überbelichtung mit ultraviolettem Licht zu vermeiden, müssen Menschen und Haustiere mind. 30 cm von UV-Quelle entfernt sein. Schauen Sie niemals direkt in das UV-Licht und nähern Sie sich beim Einschalten weder Ihrem Gesicht noch Ihrer Haut. UV-Licht kann Verbrennungen an Augen und Haut verursachen.
- Beim Staubsaugen gewisser Typen von Teppichen kann statische Elektrizität entstehen. Die eventuelle Entladung ist für Ihre Gesundheit nicht gefährlich.
- Lassen Sie den Staubsauger nie in freien Witterungsbedingungen (Regen, Frost, direkte Sonnenstrahlung etc.) stehen.
- Saugen Sie keine scharfen Gegenstände (z.B. Glas, Splitter) oder heiße und brennbare (Spreng-)Stoffe (z.B. Asche, brennende Zigarettenstummel, Benzin, Lösungsmittel und Aerosole-Abgase) ein. Durch das Einsaugen dieser Gegenstände können Filter oder möglicherweise auch das ganze Gerät beschädigt werden.
- Um Sicherheit und richtige Funktion zu sichern, nutzen Sie nur originale Ersatzteile und durch den Hersteller genehmigte Zubehörteile.
- Verwenden Sie das Gerät nie zu anderen, als zu den genehmigten Zwecken.
- Dichten Sie bitte Fugen und Lücken auf dem Boden (z.B. bei den Übergangsleisten) ab, so dass die Rotationsbürsten nicht beschädigt werden können. Diese Lücken würden den Staubsauger im weiteren Betrieb behindern, wenn in ihm die Bürstenteile stecken bleiben.
- Der Staubsauger darf nicht auf Teppichen eingesetzt werden, deren Haarlänge mehr als 1 cm beträgt.
- Wird das Gerät eine längere Zeit nicht verwendet, trennen Sie die Ladestation vom elektrischen Netz. Schieben Sie das Gerät außerhalb von Kontakten der Ladestation vor. Sie verhindern somit das Entladen des Staubsaugers. Verwenden Sie das Netzteil nur im Innenraum.
- Beim Aufladen des Akkus ist das Netzteil warm, was einen normalen Zustand kennzeichnet.
- Laden Sie keinen Akku auf, aus dem Elektrolyt austritt.
- Verbinden Sie keine Kontakte des Akkus oder des Netzteiles! Falls Sie den Akku nicht verwenden, halten Sie ihn außerhalb der Reichweite von metallischen Gegenständen wie z.B. Büroklammern, Münzen, Schlüssel, Nägel, Schrauben oder andere kleine Metallgegenstände, die den Kurzschluss an den Akku-Klammern verursachen können. Der gegenseitige Kurzschluss der Akkuklammern kann Verbrennungen oder Brand verursachen.
- Ergreifen Sie Maßnahmen, die einen glatten Betrieb des Staubsaugers sichern.
  - Stellen Sie Gegenstände, die leicht umkippen, an eine sichere Stelle.
  - Sichern Sie die Teppich-Ränder ab.
  - Hängende Tischbedeckungen und Vorhänge sollten den Boden nicht berühren.
  - Brennbare Gegenstände müssen weit entfernt von Feuerquellen gestellt werden.
  - Räumen Sie lose Verbindungsleitungen weg und sichern Sie sie vor Kollision mit dem Staubsauger.
  - Sammeln Sie Zeitungen, Bücher, Zeitschriften und größere Papierstücke auf dem Boden auf.

- Die Hauptbürste und der Schmutzbehälter müssen richtig angebracht werden.
- Reinigen Sie die Gegen-Sturz-Sensoren vor der Verwendung.
- Falls Sie das Staubsaugen in einem Raum wünschen, schließen Sie die Türen.
- Der Staubsauger braucht zum Staubsaugen unter den Möbeln eine Lücke von 10 freien Raum, so dass das Einklemmen oder Stecken-Bleiben verhindert wird.
- Verhindern Sie, dass der Staubsauger fällt. Falls dies passieren sollte, schalten Sie den Staubsauger ein und beobachten Sie seine Bahn, somit kontrollieren Sie ob alles in Ordnung läuft. Diese Kontrolle ist wichtig, wenn der Staubsauger danach ohne Ihre Aufsicht staubsaugen soll.
- Falls aus dem Akku Flüssigkeit austritt, tauschen Sie ihn umgehend um, sonst kann er das Gerät beschädigen.
- Vergessen Sie nicht, dass sich der Roboter von selbst bewegt. Achten Sie darauf, dass Sie beim Gehen nicht auf den Roboter treten!
- Halten Sie die Batterien außerhalb der Reichweite von Kindern unter 8 Jahren und unmündigen Personen. Die Person, die eine Batterie verschluckt, muss umgehend ärztliche Hilfe suchen.
- Die aufgeladenen Batterien und den Akku entsorgen Sie auf eine geeignete Art und Weise (siehe Art. 11. ÖKOLOGIE).
- Eventuelle fremdsprachliche Texte und Bilder auf den Verpackungen, oder auf dem Gerät, sind am Ende dieser Sprachvariante übersetzt zu finden.
- Der Hersteller ist für Schäden, die durch falsche Verwendung des Gerätes und des Zubehörs verursacht wurden, nicht verantwortlich und ist aus der Garantie nicht für ein Gerät verantwortlich, das beim Nicht-Einhalten der oben aufgeführten Sicherheitswarnungen betrieben wird. Als falsches Verwenden des Gerätes wird das Nicht-Einhalten von regelmäßigem Umtausch oder Wartung von jeglichen Filtern angesehen.

### **Drahtlose Verbindung und Kompatibilität**

- Die Gesellschaft ETA ist auf keiner Art und Weise für jeglichen zufälligen, indirekten oder nachfolgenden Schaden verantwortlich, für Datenverluste oder Verluste, die durch Weitergabe von Informationen während der Kommunikation mittels drahtloser Technologien verursacht wurden.
- Eine erfolgreiche drahtlose Kommunikation auf 100% ist bei allen Smart-Geräten und W-LAN-Netzen (Routern) nicht zu garantieren. Angesichts der Vielfältigkeit von Geräten auf dem Markt kann es zu solchen Fällen kommen, in denen der Charakter und die Spezifikation eines Smart-Gerätes oder von W-LAN-Netzen (Routern) die Verbindung verhindert, oder diese auf irgendeine Art und Weise gestört wird. Der Erfolg der drahtlosen Kommunikation mittels eines W-LAN-Netzes wird ebenfalls von vielen anderen Faktoren, inkl. Hardware- und Software-Konfiguration beeinflusst. Die Verbindung zwischen dem Roboter und Ihrem W-LAN-Netz kann ebenfalls von umliegenden W-LAN-Netzen beeinflusst werden, die auf derselben Frequenz aktiv sind und somit die Verbindung (z.B. in Plattenbauten, Wohnhäusern) stören können. Diese Gründe sind keine Reklamationsgründe des Gerätes.

Die App hat ein drittes Subjekt (weiter nur „Subjekt“ genannt) im Eigentum und dieses betreibt sie, das von der Gesellschaft HP TRONIC Zlín, spol. s r.o. (weiter nur „Verkäufer“) unterschiedlich ist. Zwischen Subjekt und Verkäufer kommt es nicht zu der Personendatenübermittlung. Bei der Registration in der App übermittelt der Kunde die personenbezogenen Daten direkt dem Subjekt, das dadurch zum Verwalter der personenbezogenen Daten wird. Die App und damit verbundener Schutz personenbezogener Daten befolgen die Regeln des Subjektes.

 <p>Lediglich ein autorisierter Service ist berechtigt Reparaturen und Änderungen des Gerätes durchzuführen, andere nicht fachgerechte Manipulation kann zum Brand, Unfall durch elektrischen Strom oder Verwundung führen.</p>	 <p>Verwenden Sie keine andere als in der Verpackung gelieferte Ladestation inkl. des beigelegten Netzteiles.</p>
 <p>Berühren Sie nie das Netzteil mit nasser Hand - es kann zum Unfall durch elektrischen Strom kommen.</p>	 <p>Biegen Sie das Anschlusskabel nicht um und belasten Sie es nicht, dies könnte zur Beschädigung, zum Brand oder zum Unfall durch elektrischen Strom führen.</p>
 <p>Achten Sie darauf, dass Ihre Kleidung oder Ihr Körperteil nicht in der Rotationsbürste stecken bleiben, es kann zu Verletzungen kommen.</p>	 <p>Verhindern Sie Kontakt mit Zigaretten, Feuerzeugen, Streichhölzern oder anderen Wärmequellen oder brennbaren Materialien.</p>
 <p>Verwenden Sie den Staubsauger nicht in Geschäftsräumen, er könnte durch belastend häufige Verwendung beschädigt werden.</p>	 <p>Entfernen Sie vor der Verwendung alle leicht zu vernichtende Gegenstände (inkl. Gegenstände mit hoher Rückschlageigenschaft, Stoffe, Glasflaschen etc.), die Gegenstände könnten beschädigt oder die Funktion des Staubsaugers eingeschränkt werden.</p>
 <p>Der Spannungseinspeisung des Netzteiles zur Ladestation stecken Sie völlig ein.</p>	 <p>Treten Sie und setzen Sie sich nicht auf den Staubsauger, es könnte zur Beschädigung des Staubsaugers führen oder zu Verletzungen.</p>
 <p>Saugen Sie kein Wasser und keine anderen Flüssigkeiten ab, es könnte zur Beschädigung des Staubsaugers führen.</p>	 <p>Verwenden Sie den Staubsauger nicht an kleinen Tischen oder Stühlen oder in einem kleinen Raum, es könnte zur Beschädigung des Staubsaugers führen.</p>
 <p>Verwenden Sie den Staubsauger nicht draußen, es könnte zur Beschädigung des Staubsaugers führen.</p>	 <p>Lassen Sie keine Fäden, Drahtstücke oder andere Gegenstände länger als 150 mm herumliegen, sie könnten sich in der Bürste verwickeln.</p>

## 2. VERWENDUNG











Das Gerät ist zur Verwendung zu Hause, in Hotelzimmern und kleinen Büros bestimmt. Es eignet sich zum Reinigen von Teppichen mit kurzem Haar, Holzböden, Hartböden, keramischem Pflaster etc.

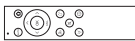

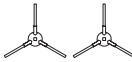

Weil sich der Staubsauger im Raum Ihres Haushaltes frei bewegen wird, muss die Umgebung für diese Zwecke angepasst werden. Bereits vor der Verwendung des Staubsaugers entfernen Sie vom Fußboden alle unerwünschten Gegenstände (wie z. B. frei verlegte Kabelleitungen, verstreute Kleidung, Papiere, Beutel, usw.), die die Bewegung des Staubsaugers behindern könnten, sowie auch zerbrechliche Gegenstände (z. B. Glas- und Keramikvasen), die der Staubsauger beschädigen könnte.

Wenn Sie Ihren Staubsauger in einer mehrstöckigen Wohnung benutzen, dann müssen Sie zusammen mit ihm auch die Ladungsstation in einzelne Stockwerke bringen.

## 3. PRODUKTTEILE

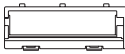
### 3.1 INHALT DER PACKUNG

Position	Beschreibung	Bezeichn.	Menge
	Staubsaugerroboter	<b>A</b>	1
	Ladestation	<b>D</b>	1
	Fernbedienung	<b>F</b>	1
	Netzteil	<b>E</b>	1
	Wischaufsatz	<b>G</b>	1
	Mopp	<b>G3</b>	2
	Seitenbürsten	<b>A7</b>	2x2
	HYBRIDBÜRSTE HARD BRUSH (kombinierte Bürste mit Lamellen und Borsten)	<b>A8</b>	1
	LAMELLENBÜRSTE	<b>A9</b>	1
	FEINBÜRSTE	<b>A10</b>	
	Hauptbürstendeckel	<b>A11a</b>	1

Position	Beschreibung	Bezeichn.	Menge
	Abdeckung für feine Bürste	<b>A11b</b>	1
	HEPA-Filter	<b>B4/G5</b>	1
	Schaumstofffilter	<b>B5/G4</b>	1
	Reinigungsteil	<b>I</b>	1

### 3.2 ROBOTERSTAUBSAUGER – BLICK VON OBEN

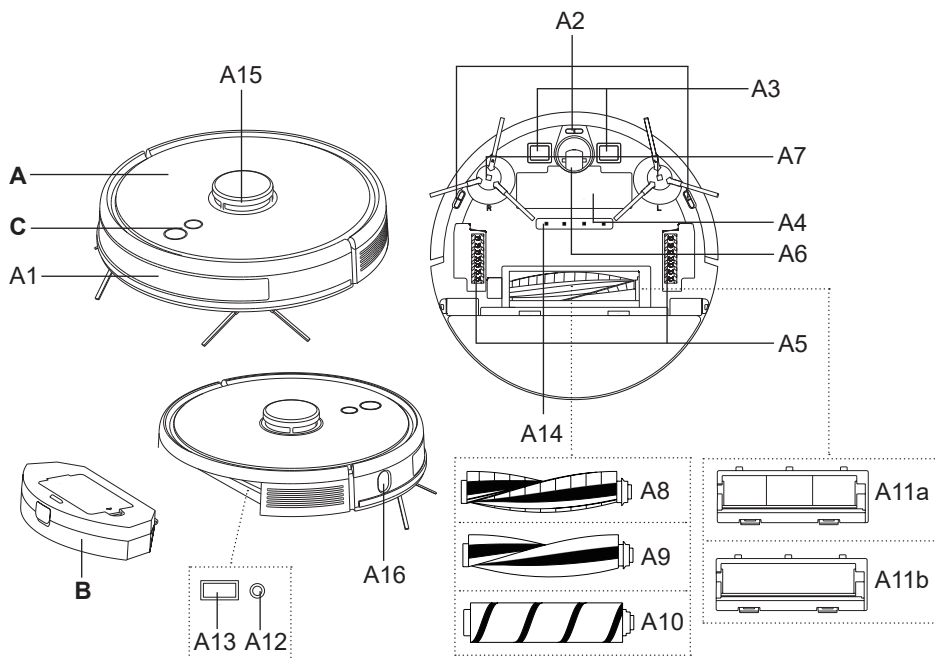

#### A – Roboterstaubsauger

- A1 – Vorderpuffer
- A2 – Sensoren gegen Treppensturz
- A3 – Ladekontakte
- A4 – Batteriefachdeckel
- A5 – Antriebsräder (links/rechts)
- A6 – Vorderrad
- A7 – Seitenbürsten
- A8 – HYBRIDBÜRSTE HARD BRUSH  
(kombinierte Bürste mit Lamellen und Borsten)
- A9 – LAMELLENBÜRSTE

#### A10 – FEINBÜRSTE

- A11a – Hauptbürstendeckel
- A11b – Abdeckung für feine Bürste
- A12 – RESET Taste
- A13 – Serviceanschluss
- A14 – Desinfektion UV-Licht
- A15 – Lasermodul
- A16 – Wanderkennungssensor

#### B – Schmutzbehälter

#### C – Bedienfeld

### 3.3 SCHMUTZBEHÄLTER

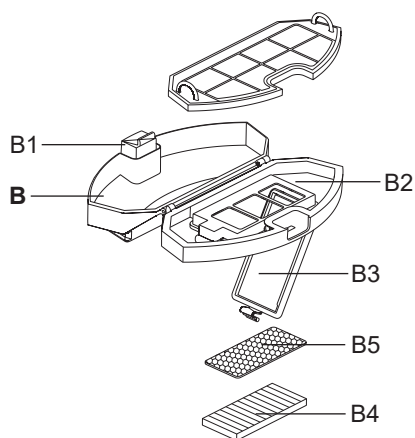

#### B – Schmutzbehälter

- B1 – Taste zum Lockern des Schmutzbehälters
- B2 – Deckel des Schmutzbehälters
- B3 – Filterabdeckung
- B4 – HEPA-Filter
- B5 – Schaumstofffilter

### 3.4 BEDIENFELD



C1

#### C – Bedienfeld

C1 – EIN /AUS Taste /AUTO (automatische Reinigung) / STOPP (PAUSE)



C2

C2 – Taste LADEN / STOPP (PAUSE) / LOKALE REINIGUNG

### 3.5 LADESTATION

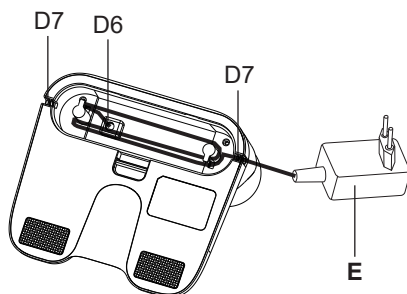
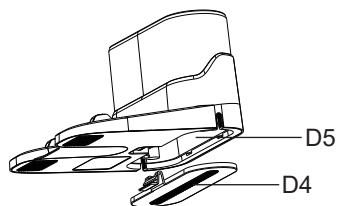
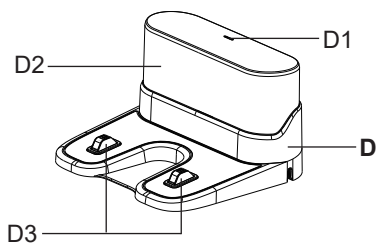



**D – Ladestation**

- D1 – Betriebsleuchte
- D2 – Signalfäche
- D3 – Ladkontakte
- D4 – Kabelfachabdeckung
- D5 – Kabelfach
- D6 – Anschluss zum Anschließen des Adapters
- D7 – Kabellöcher

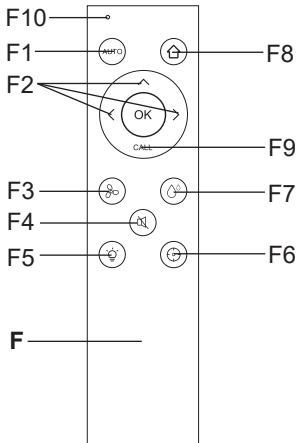
**E – Netzteil****3.6 FERNBEDIENUNG****F – Fernbedienung**

- F1 – EIN /AUS Taste /AUTO (automatische Reinigung) / STOPP (PAUSE)
- F2 – Richtungstasten für manuelle Bedienung (VOR / RECHTS / LINKS)
- F3 – Taste zum Einstellen der Intensität der Saugleistung
- F4 – Taste Sprachbenachrichtigungen ein- / ausschalten
- F5 – Taste Lichtsignal ein- / ausschalten
- F6 – Taste für lokale Reinigung
- F7 – Taste zur Einstellung der Befeuchtungsintensität
- F8 – Taste für Rückfahrt zur Ladestation
- F9 – Ein/Aus-Taste UV-Desinfektion
- F10 – Signallampe Taste gedrückt

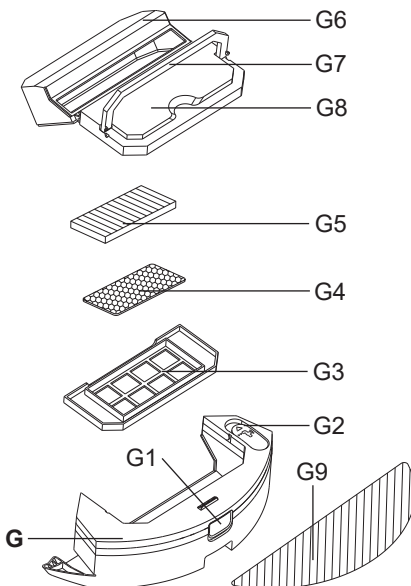
**3.7 WISCHAUFSATZ****G – Wischaufsatz**

- G1 – Taste für Verriegelung des Moppaufsatzes
- G2 – Gummistopfen
- G3 – Filterabdeckung
- G4 – Schaumstofffilter
- G5 – HEPA-Filter
- G6 – Schmutzbehälter
- G7 – Klappgriff
- G8 – Deckel
- G9 – Wischer

### 3.8 ERSATZTEILELISTE

Hybridbürste hard brush: ETA522900060

Lamellenbürste: ETA522900061

Feinbürste: ETA522900062

Seitenbürsten (links + rechts): ETA522900170

HEPA-Filter und Schaumfilter-Set: ETA522900280

Mopp: ETA522900250

## 4. VORBEREITUNG VOR DEM EINSATZ DES STAUBSAUGERS

Entfernen Sie jegliche Verpackungen, nehmen Sie den Staubsauger und das Zubehör heraus. Entfernen Sie alle eventuellen Folien, Aufkleber oder Papier vom Staubsauger.

### 4.1 VORBEREITUNG DES STAUBSAUGERS

Je nach dem geplanten Einsatz installieren Sie den Schmutzbehälter **B** oder den Moppaufsatz **G**. Installieren Sie die **A7**-Seitenbürsten.

Wählen Sie eine geeignete Art von Hauptbürste:

- **HYBRIDBÜRSTE HARD BRUSH** - eine Kombination aus Lamellen und Borsten, geeignet für Teppiche sowie harte Böden, einschließlich Wischen
- **LAMELLENBÜRSTE** - Gummibürste für alle Arten von harten Böden, geeignet zum Sammeln von Haaren und Wischen
- **FEINBÜRSTE** - extra feine Bürste für harte und empfindliche Böden, geeignet für Feinstaub, Fell und Haare (Bei der Verwendung der feinen Bürste muss immer Abdeckung **A11b** installiert sein)

### 4.2 INSTALLATION DER LADESTATION

1. Stellen Sie die Ladestation auf den Boden. Überprüfen Sie, ob es genug Platz an den Seiten der Plattform (min. 0,5 m) und vor der Plattform (min. 1,5 m). Sie können den überschüssigen Teil der Stromversorgung des Adapters im Raum **D5** aufbewahren. Verhindern Sie, die Ladestation dem Sonnenlicht auszusetzen.
2. Schließen Sie das Netzteil zur Ladestation und dann zum el. Netz (es leuchtet die Leuchte **D1**) an. Sie können den überschüssigen Teil der Stromversorgung des Adapters im Raum **D5** aufbewahren.

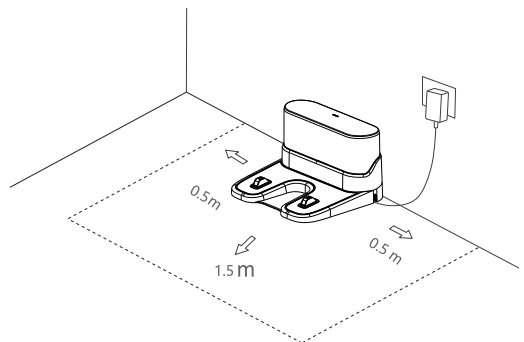
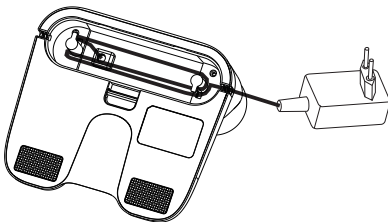

## 5. BETRIEB

### Anmerkung

Der Saugroboter verfügt über die Sprachbenachrichtigungsfunktion, die in verschiedenen Sprachen eingeschalt werden kann (oder deaktiviert).

Legen Sie die Batterien in die Fernbedienung ein und achten Sie dabei auf die richtige Polarität (2 Stk., AAA-Batterietyp).

## 5.1 EINSCHALTEN DES STAUBSAUGERS

1. Halten Sie die Taste **C1** lange gedrückt (ca. 3 Sekunden).
2. Zuerst hören Sie eine Sprachbenachrichtigung über das Laden des Systems und dann eine Benachrichtigung, dass der Staubsauger erfolgreich eingeschaltet wurde (die Anzeigelampe leuchtet kontinuierlich).

### Bemerkung

Die Sprachbenachrichtigungen sind werkseitig auf Englisch eingestellt.

## 5.2 AUFLADEN DES AKKU

1. Überprüfen Sie, ob die Ladestation richtig zum el. Netz angeschlossen ist. Die Leuchte D1 leuchtet.
2. Stellen Sie den Staubsauger in die Nähe der Ladestation und drücken Sie die Taste **C2** am Staubsauger oder die Taste **F8** auf der Fernbedienung. Wenn der Akku aufgeladen ist, legen Sie den Staubsauger auf richtige Art und Weise in die Ladestation.

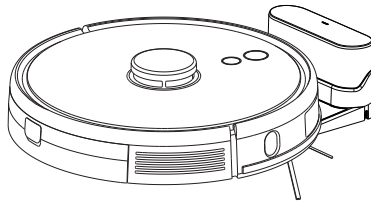

### Uwagi

- Die Standardladezeit beträgt ca. 4-6 Stunden. Ein voll aufgeladener Akku bietet je nach eingestellten Funktionen und Leistung eine Betriebszeit von 230 Minuten.
- Die angegebenen Betriebszeiten basieren auf den internen Tests von ETA und gelten nur für einen neuen und voll aufgeladenen Akku. Je nach Alter und Verschleiß des Akkus verringert sich die Betriebszeit.
- Nach dem Reinigen sucht der Staubsauger automatisch die Ladestation aus.
- Die Anzeige des Akku-Zustandes ist einfach auf der App „ETA SMART“ anzuzeigen. Dank dieser App kann man den Staubsauger zurück zur Ladestation schicken.

### ANMERKUNG

- Wenn der Saugroboter mehr als 2 Tage nicht verwendet wird, empfehlen wir, das Gerät voll zu laden, und dann auszuschalten. Dazu den Saugroboter aus der Dockingstation nehmen (damit die Ladungskontakte getrennt werden) und ihn mit Drücken und Halten der Taste **C1** für mehr als 3 Sekunden völlig ausschalten. Die Ausschaltung wird mit entsprechender Sprachmeldung bestätigt. Anschließend kann man auch die Ladestation vom Netz trennen. **Den Saugroboter nicht in die Dockingstation zurück bringen!** Nur so kann man tiefe Ausladung der Batterie, und somit auch Probleme bei der künftigen Inbetriebnahme des Gerätes und auch eventuelle zwecklose Reklamationen vermeiden.
- Wenn der Saugroboter außerhalb der Ladestation stehen bleibt oder in die Ladestation geparkt wird, die vom elektrischen Netz getrennt ist, **wird er in den Sleep-Modus umgeschaltet und binnen ca. 2 Tage wird er völlig entladen.** Es droht ein kritischer Verlust der Batteriekapazität unter die Grenze von 20% (bzw. sogar zu 0%). Diesen Zustand bezeichnet man als „Tiefentladung“ und er führt zur dauerhaften Beschädigung der Batterie.

## 5.3 START / BEREITSCHAFTSMODUS

### Starten (Reinigen)

Drücken Sie die Taste **C1/C2** auf dem Bedienfeld oder starten Sie den Staubsauger mit den Tasten **F1/F2/F6**.

### Bereitschaftsmodus (Pause)

Durch Betätigung der Taste **C1** auf dem Bedienfeld oder der Taste **F1** auf der Fernbedienung können Sie die laufende Reinigungsprozedur unterbrechen, und den Staubsauger in Bereitschaftsmodus versetzen.

#### Anmerkung

Der Staubsauger muss die Ladestation für die angegebene Reinigung verlassen. Stellen Sie die Ladestation gemäß den o. g. Anweisungen an einem geeigneten Ort auf und bewegen Sie sie nicht. Dadurch wird sichergestellt, dass der Staubsauger erfolgreich zur Ladestation zurückkehrt.

## 5.4 REINIGUNGSMODI UND STAUBSAUGERFUNKTIONEN OHNE VERWENDUNG DER ETA SMART-ANWENDUNG

### Handbedienung

Mit den Richtungstasten **F2** kann der Staubsauger manuell bedient und nur dort gereinigt werden, wo er benötigt wird.

### Automatische Reinigung

Betätigen Sie die Taste **C1** auf dem Bedienfeld oder die Taste **F1** auf der Fernbedienung. Während der Reinigung bewegt sich der Staubsauger gemäß der programmierten Route allmählich und systematisch im Raum. Er teilt den Raum in einzelne Segmente. Sobald der Staubsauger den gesamten verfügbaren Raum gereinigt hat, sucht er automatisch die Ladestation. Es handelt sich um die am häufigsten verwendete Reinigungsmethode.

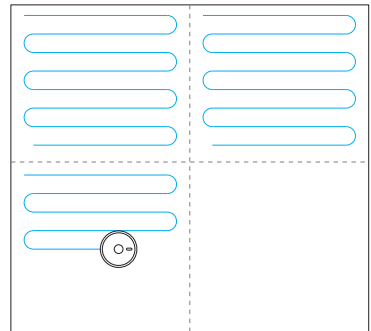

### Lokale Reinigung

Halten Sie die Taste **C2** (ca. 3 Sekunden) auf dem Bedienfeld oder die Taste **F6** auf der Fernbedienung gedrückt. Beim Reinigen bewegt sich der Staubsauger entsprechend der programmierten Route (Quadrat 1,8x1,8 m) im Raum. Nach Abschluss der Reinigung kehrt der Staubsauger automatisch zur Ladestation zurück. Dieser Reinigungsmodus eignet sich zum Reinigen einer relativ kleinen verschmutzten Fläche.

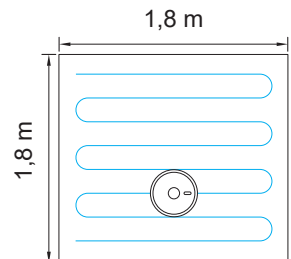

### Einstellung der Intensität der Saugleistung

Mit der Taste **F3** können Sie zwischen den einzelnen Stufen der Saugleistung wechseln. Es gibt insgesamt 4 Stufen.

### Einstellung der Befeuchtungsintensität

Mit der Taste **F7** können Sie zwischen den einzelnen Befeuchtungsstufen wechseln. Es gibt insgesamt 3 Ebenen. Diese Funktion kann nur mit dem Moppaufsatz **G** verwendet werden (siehe unten).

### Lichtsignal ein- / ausschalten

Mit der Taste **F5** können Sie das Licht ein- und ausschalten.

### Sprachbenachrichtigungen ein- / ausschalten

Mit der Taste **F4** können Sie die Sprachbenachrichtigungen ein- und ausschalten.

### UV-Desinfektion – EIN/AUS

Mit **F9** kann die UV-Desinfektion ein- oder ausgeschaltet werden.

### Rückkehr zur Ladestation

Im automatischen Reinigungsmodus und im routinenmäßigen Reinigungsmodus hat der Staubsauger die Funktion, nach Abschluss der Reinigung automatisch zur Ladestation zurückzukehren. Sie können den Staubsauger auch mit der Taste **C2** auf dem Bedienfeld oder der Taste **F8** auf der Fernbedienung zur Ladestation entsenden.

### Systemzurücksetzung

Entfernen Sie den Schmutzbehälter **B** (oder den Moppaufsatz **G**) und drücken Sie die RESET-Taste **A12** mit einem geeigneten Werkzeug.

#### HINWEIS

Beachten Sie, dass durch Drücken der RESET A12-Taste alle Einstellungen verloren gehen, die Sie mit der Anwendung "ETA SMART" vorgenommen haben.

## 5.5 EINSATZ DES MOPPAUFSATZES

1. Befestigen Sie den **G9**-Mopp korrekt an die Unterseite des Moppaufsatzes. Den Mopp vor Gebrauch einweichen und überschüssiges Wasser herausdrücken.

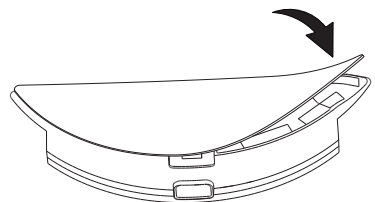

2. Öffnen Sie den Gummistopfen **G2** und füllen Sie den Moppaufsatz mit Wasser. Entfernen Sie den **G6**-Schmutzbehälter, bevor Sie Wasser einfüllen.

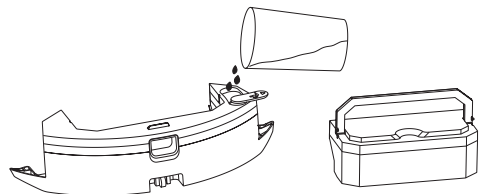

3. Setzen Sie den **G6**-Schmutzbehälter wieder in den Moppaufsatz ein.

#### Wichtiger Hinweis:

Wenn Sie den Wischaufsatz G verwenden, setzen Sie den zusammengebauten Schmutzbehälter G6 immer in die Vorderseite des Staubsaugers ein, bevor Sie ihn in den Staubsauger einsetzen.

Die Nichtbeachtung dieser Anweisungen kann zu Schäden am Produkt führen, die nicht durch die Garantie abgedeckt sind.

4. Setzen Sie den Moppaufsatz in den Staubsauger ein.

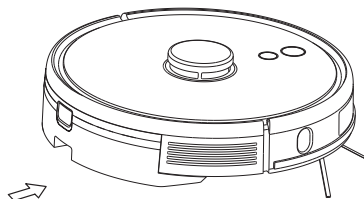
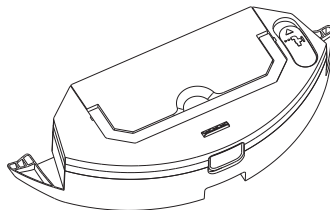

5. Schalten Sie den Staubsauger ein und wählen Sie den gewünschten Reinigungsmodus.

#### Bemerkungen

- Beim Wischen mit Mopp empfehlen wir die Reinigung der einzelnen Räume nach und nach.
- Überprüfen Sie beim Wischen den Staubsauger und füllen Sie gegebenenfalls Wasser in den Moppaufsatz nach oder spülen Sie den verschmutzten Mopp aus.
- Verwenden Sie den Moppaufsatz keinerlei für Teppiche und verhindern Sie, dass der Staubsauger auf einen Teppich fährt.
- Entfernen und reinigen Sie den Moppaufsatz nach Gebrauch. Lassen Sie den Mopp während des Ladevorgangs nicht auf dem Staubsauger installiert.

## 5.6 LICHTSIGNALTABELLE

#### Anmerkung

Manche Lichtsignalzustände können mehrere Bedeutungen haben. Diese Bedeutungen werden am besten mit den Sprachmeldungen oder mit Meldungen in der *ETA SMART-App* verdeutlicht.

Lichtsignal	Zustand
Blau	Saugroboter an WiFi-Netzwerk angeschlossen
Violett	Saugroboter nicht an WiFi-Netzwerk angeschlossen
Blaue Lichtimpulse	Herunterladen des Systems

Lichtsignal	Zustand
Blaues/violettes Licht	Saugroboter eingeschaltet
Langsames violettes Blinken	WiFi-Signal verloren
Schnelles blaues/violettes Blinken, dann Dauerlicht	Reinigung - Start
	Pause
	Reinigung fortgesetzt
Langsames blaues/violettes Blinken	Reinigung – Abschluss und Rückkehr in die Ladestation
Schnelles blaues/violettes Blinken, dann rotes Dauerlicht	Akku entladen, Anfang des Ladens
Langsames blaues/ violettes Blinken	Anfang des Ladens
Schnelles blaues/violettes Blinken, dann Dauerlicht	Laden vorübergehend eingestellt
	Laden
	Laden beendet
Rotes Dauerlicht (ca. 3 Sekunden lang), dann Lichtimpulse	Akku entladen
Schnelles blaues/violettes Blinken, dann noch schnelleres Blinken	Aktualisierung des Saugrobotersystems
Schnelles rotes Blinken	Schmutzbehälter herausgenommen
	Filterverschmutzung
	Ladestation kann nicht gefunden werden
	Der Saugroboter in der Ladestation kann nicht ausgeschaltet werden. Vor der Ausschaltung muss er aus der Ladestation entfernt werden.
	Restart
	Saugfehler
	Systemaktualisierung misslungen
	Saugroboterlokalisierung funktioniert nicht
	Mopadapter abgenommen
Schnelles rotes Blinken, dann blaues/violettes Dauerlicht	Schmutzbehälter nicht richtig positioniert
Schnelles rotes Blinken, dann geht das Licht aus	Ausgeschaltet
Blaues/violettes Blinken, dann Dauerlicht	Verlust von Daten, neue Karte wird geschaffen
Blaues/violettes Licht	Laden beendet
Langsames rotes Blinken	Sensorverschmutzung

Lichtsignal	Zustand
Rotes Licht	Vordere Stoßstange verklemmt
	Saugroboter verklemmt
	Saugroboter nicht horizontal
	Hauptrad verklemmt
	Hauptbürste verklemmt
	Seitenbürsten verklemmt
Schnelles blaues/violettes Blinken	Anfang der Reinigung
	Lokalisierung des Saugroboters (Funktion „Saugroboter finden“)
Schnelles violettes Blinken, dann Dauerlicht	Anschließen des Saugroboters

## 6. APPLIKATION FÜR ETA SMART

Der Staubsauger kann im vereinfachten Modus mit den Tasten auf dem Bedienfeld **C** oder mit der Fernbedienung **F** (siehe oben) bedient werden. **Um sein volles Potenzial auszuschöpfen, muss jedoch der "ETA SMART" der intelligenten App installiert und verwendet werden, wodurch die Funktionalität und der Benutzerkomfort erweitert werden.**

Alle weiteren Informationen, Anwendungshandbücher, Anweisungen und Tipps für eine erfolgreiche Kopplung mit Ihrem Heimnetzwerk finden Sie unter:

**[www.eta-hausgeraete.de/robot](http://www.eta-hausgeraete.de/robot)**

Sie finden die App in der Datenbank der Apple Store- oder Google Play oder können den folgenden QR-Code verwenden, um sie zu beschleunigen:



**Anmerkung**  
Fall der QR-Code inaktiv ist, suchen Sie die App manuell nach dem Titel aus.



## 7. WARTUNG

Führen Sie die Wartung und Reinigung des Staubsaugers abhängig von der Betriebsfrequenz und vom Umfang der Reinigungen. In schmutzigen Räumen (Haushalt mit Haustieren) wird die Wartung häufiger erforderlich sein. **Vernachlässigte Wartung kann den Staubsauger und seine Teile beschädigen!**

### 7.1 REINIGUNG VON AUFLADEKONTAKTEN

**Schalten Sie den Staubsauger aus und trennen Sie die Ladestation vom el. Netz!** Reinigen Sie die Ladekontakte (A7, C4) am Staubsauger und an der Ladestation mit einem feuchten Tuch. Reinigen Sie den Staubsauger mindestens 1x pro Monat. **Verwenden Sie bei der Reinigung der Kontakte keine aggressiven Reinigungsmittel oder Öle.**

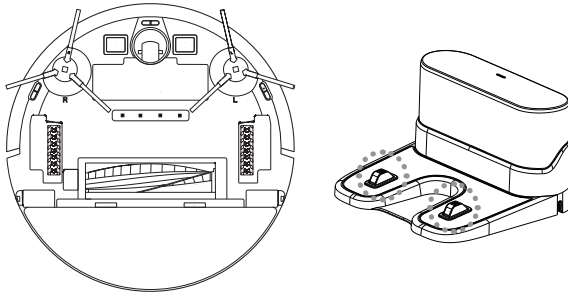

### 7.2 REINIGUNG DES SCHMUTZBEHÄLTERS UND DER FILTER

1. Nehmen Sie den Schmutzbehälter B aus dem Staubsauger heraus. Entsorgen Sie die Schmutzteile zusammen mit dem Restmüll.

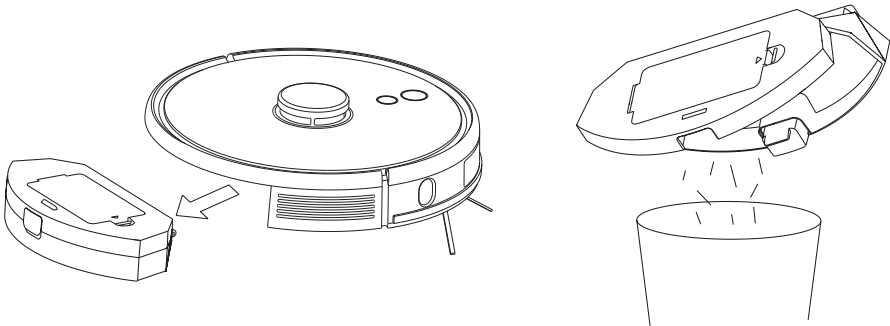

2. Reinigen Sie den Schmutzbehälter mit dem Teil I (oder mit einem anderen geeigneten Teil).
3. Nehmen Sie die Filter aus dem Schmutzbehälter heraus und reinigen Sie sie mit dem Teil I (oder mit einem anderen geeigneten Teil). Klopfen Sie oder pusten Sie sanft an den HEPA-Filter **B4**. Sie können den **B5**-Schaumfilter unter fließendem Wasser abspülen.

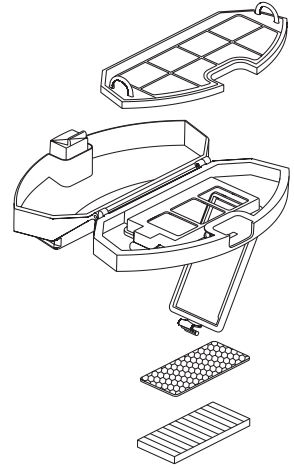

#### HINWEIS

- Verwenden Sie beim Reinigen der Filter weder aggressive Reinigungsmittel, noch heißes Wasser.
  - Für das Bewahren der Filtrationsparameter des HEPA-Filters empfehlen wir trockene Reinigung.
  - Wenn Sie sich entscheiden, den HEPA-Filter mit Wasser abzusputzen, reduziert sich sein Filtrationsvermögen. Der Filter darf maximal 3x abgespült werden. Danach muss ein neuer Filter gekauft werden.
  - Wir empfehlen den HEPA-Filter mindestens 2x pro Jahr auszutauschen,
  - Die Filter eignen sich nicht zum Abspülen in der Spülmaschine.
  - Das Vernachlässigen der Reinigung und des Filtertausches kann eine Panne am Staubsauger zur Folge haben.
4. Falten Sie nach der Wartung den Schmutzbehälter einschließlich der Filter zusammen und legen Sie ihn wieder in den Staubsauger oder lagern Sie ihn an einem geeigneten sicheren Ort.

### 7.3 REINIGEN DER HAUPTBÜRSTE

1. Drücken Sie die Klips in der Richtung zueinander, heben Sie den Deckel **A11** ab und nehmen Sie die Hauptbürste **A8/A9/A10** aus dem Staubsauger heraus.
2. Reinigen Sie die Hauptbürste mit dem Teil I (oder mit einem anderen geeigneten Teil). Für das Entfernen von eingewickelten Haaren können Sie auch Schere benutzen. Wischen Sie den Deckel und die Hülle der Hauptbürste mit einem weichen, trockenen Tuch ab.

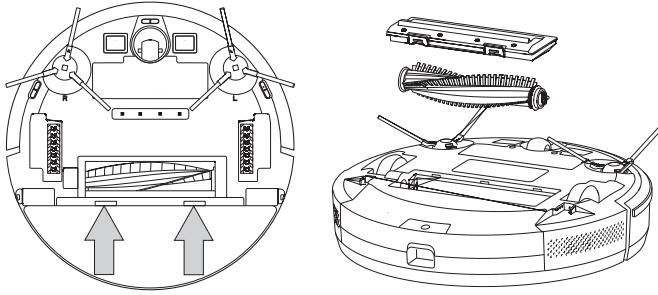

## 7.4 REINIGEN VON SEITENBÜRSTEN

1. Nehmen Sie beide Seitenbürsten heraus, reinigen Sie sie und entfernen Sie eingewickelte Haare von ihnen.
2. Achten Sie auf die richtige seitliche Position gemäß den Markierungen (L - links, P - rechts).

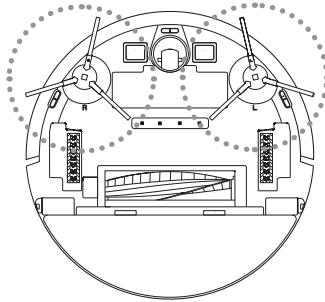

## 7.5 REINIGEN VON RÄDERN

Reinigen Sie das vordere, linke und rechte Rad mittels Teil I.

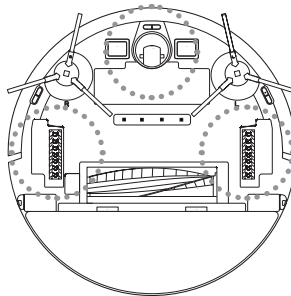

### HINWEIS

An den Achsen der Räder können sich Haare wickeln und andere Schmutzteile haften bleiben. Überprüfen Sie regelmäßig die Räder und reinigen Sie diese.

## 7.6 REINIGEN VON SENSOREN

Reinigen Sie die Sensoren nach Abschluss jeder Reinigungsprozedur mit dem Werkzeug I (oder mit einem anderen geeigneten Werkzeug).

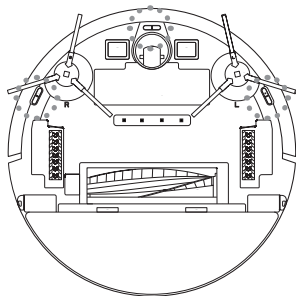

## 7.7 REINIGEN DES WISCHAUFSATZES

1. Entfernen Sie den Moppaufsatz **G** vom Staubsauger.

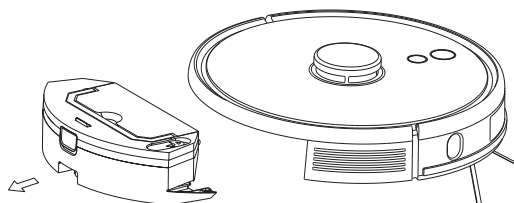

2. Entfernen Sie den **G6**-Schmutzbehälter vom Moppaufsatz.

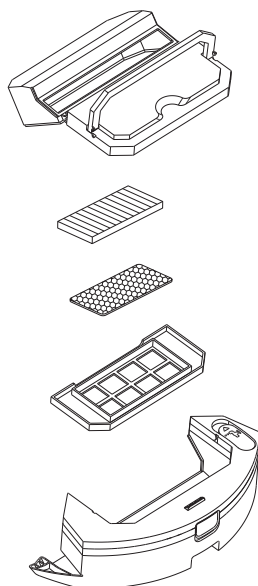

3. Entfernen Sie den **G9**-Mopp vom Moppaufsatz. Gießen Sie überschüssiges Wasser aus dem Tank. Spülen Sie den Tank mit Wasser. Spülen Sie den Mopp **G9** unter fließendem Wasser.

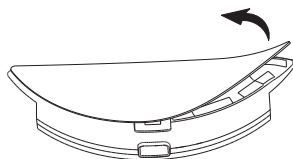

**Gründlichere Wartung oder Wartung, die Zugriff zu den Innenteilen des Gerätes erfordert, muss durch den Service durchgeführt werden! Beim Nicht-Einhalten der Anweisungen erlischt das Garantierrecht!**

## 8. PROBLEMLÖSEN

Problem	Abhilfe
Der Staubsauger kann nicht gestartet werden	Niedriger Akku-Stand. Stellen Sie den Staubsauger auf die Ladestation und lassen Sie ihn aufladen.
	Die Umgebungstemperatur liegt unter 0 °C oder über 40 °C. Die Betriebstemperatur des Gerätes beträgt 0-40 °C.
Der Staubsauger kann nicht aufgeladen werden	Entfernen Sie den Staubsauger von der Ladestation und überprüfen Sie, ob die Ladestation ordnungsgemäß an Stromnetz angeschlossen ist.
	Überprüfen und reinigen Sie die Ladekontakte (am Staubsauger und an der Ladestation).
Der Staubsauger kann die Ladestation nicht finden	Der Staubsauger ist zu weit von der Ladestation entfernt; Stellen Sie ihn näher an der Ladestation auf. Bewegen Sie die Ladestation während der Reinigung nicht.
Der Staubsauger verhält sich abnormal	Starten Sie den Staubsauger neu.
Der Staubsauger macht ungewöhnliche Geräusche	Überprüfen Sie den Antrieb und die Bürsten auf Verstopfungen. Wenn nötig, reinigen Sie diese.
Die Saugfähigkeit nimmt ab oder Staub fällt aus dem Staubsauger	Der Schmutzbehälter ist voll, reinigen Sie ihn.
	Die Filter sind verschmutzt, reinigen oder ersetzen Filter.
	Die Hauptbürste ist verschmutzt, reinigen Sie diese.

## 9. TECHNISCHE DATEN

Roboterischer Staubsauger	
Gerät Schutzklasse	III.
Betriebsspannung	14,4 V (DC)
Akku	Li-Ion
Akku-Kapazität	5200 mAh
Aufladedauer	4-6 St
Gewicht	3,3 kg
Abmessungen	Ø 351 mm x 97 mm
Frequenzspanne	2,4 / 5 GHz
Ausgangsleistung (EIRP)	15,95 dBm
Drahtlose Technologie	Wifi
Deklariertes Schallpegel beträgt 68 dB(A) re 1pW.	

### Kompatibilität:

OS des Smart-Gerätes

- Android 6.0 und höher
- IOS 11.0 und höher

WIFI-Netz

- 2,4 / 5 Ghz
- Verschlüsselung WPA1 und WPA2 (WPA2 empfohlen)

### HINWEIS

**Das Gerät kann in WIFI-Netzen, die mit dem Protokoll IEEE 802.1X (üblicherweise Firmennetze) verschlüsselt sind, nicht betrieben werden.**

Netzteil	
Name des Herstellers oder Schutzmarke, Handelsregisternummer und Adresse	ETA
Identifikationsmarke des Modells (Netzteil)	NLD100240W1U4
Eingangsspannung	100-240 V (AC)
Eingangsfrequenz	50/60 Hz
Ausgangsspannung	24 V (DC)
Ausgangsstrom	1,0 A
Ausgangsleistung	24,0 W
Durchschnittliche Wirksamkeit im aktiven Modus	86,70 %
Wirksamkeit bei niedriger Belastung (10 %)	79,08 %
Energieverbrauch im Zustand ohne Last	0,07 W
Gerät Schutzklasse	II.

Ladestation	
Gerät Schutzklasse	III.
Eingangsspannung	24 V (DC)

Hiermit erklärt die ETA a.s., dass der Typ des Radiogerätes ETA5229 im Einklang mit der Richtlinie 2014/53/EU ist. Komplette Fassung der EU-Konformitätserklärung ist unter der folgenden Internetadresse verfügbar: <http://eta-hausgeraete.de/>

**Änderungen der technischen Spezifikation und des Inhaltes des eventuellen Zubehörs je nach dem Modell des Produkts sind für den Hersteller vorbehalten. Der Hersteller behält sich das Recht auf Änderungen/Updates der APP ETA SMART ohne vorherige Ankündigung vor. Diese Änderungen/Updates können durchaus verursachen, dass einige in dieser Anleitung aufgeführte Informationen und Vorgänge nicht aktuell sein werden oder nicht beschrieben werden. Die Garantie von 24 Monaten bezieht sich nicht auf eine Reduzierung der nutzbaren Kapazität der Akkus infolge ihrer Nutzung oder ihres Alters. Die nutzbare Kapazität reduziert sich abhängig von der Nutzungsweise des Akkus.**

## 10. ÖKOLOGIE



Soweit es die Abmessungen erlauben, sind an allen Teilen Symbole von Materialien gedruckt, die bei der Herstellung der Packung, der Komponente und des Zubehörs verwendet wurden, sowie deren Entsorgung. Die aufgeführten Symbole am Produkt oder in den Unterlagen bedeuten, dass die verwendeten elektronischen Produkte zusammen mit dem Restmüll nicht entsorgt sein dürfen. Zu Zwecken einer ordentlichen Entsorgung des Produkts geben Sie es an bestimmten Sammelstellen ab, an denen sie kostenlos übernommen werden. Durch richtige Entsorgung dieses Produkts können Sie hochwertige Naturressourcen schützen und Sie helfen der Prävention von potenziellen negativen Folgen für die Umwelt und die menschliche Gesundheit infolge unrichtiger Müllentsorgung. Bei unrichtiger Entsorgung dieser Müllsorte können im Einklang mit den Nationalvorschriften Strafen zu zahlen sein. Dieses Gerät ist mit einem Li-Ion-Akku mit langer Dauerhaltbarkeit ausgestattet. Für den Umweltschutz ist es notwendig nach der Betriebsbeendigung des Gerätes den ausgeladenen Akku zu demontieren und ihn zusammen mit dem Gerät auf eine geeignete Art und Weise und sicher mittels der dazu bestimmten speziellen Sammelnetze zu entsorgen. Weitere Details erfragen Sie beim örtlichen Amt.

### Demontage des Akkus

Schrauben Sie die 2 Schrauben des Deckels für den Akku an der unteren Seite des Staubsaugers ab. Nehmen Sie den Akku heraus und trennen Sie den Konnektor. Für das Trennen des Konnektors ist stärkere Kraft notwendig, damit die Sicherung gegen zufälliges Trennen lockert.

## HINWEIS UND SYMBOLE, DIE AM GERÄT, DEN VERPACKUNGEN ODER IN DER BETRIEBSANLEITUNG VERWENDET WURDEN:

**HOUSEHOLD USE ONLY – Nur zur Nutzung im Haushalt geeignet. DO NOT IMMERSE IN WATER OR OTHER LIQUIDS – Nicht ins Wasser oder andere Flüssigkeiten tauchen**



**TO AVOID DANGER OF SUFFOCATION, KEEP THIS PLASTIC BAG AWAY FROM BABIES AND CHILDREN. DO NOT USE THIS BAG IN CRIBS, BEDS, CARRIAGES OR PLAYPENS. THIS BAG IS NOT A TOY. – Erstickungsgefahr Verwenden Sie diesen Beutel**

**nicht in Wiegen, Kinderbetten, Kinderwagen oder Kinderstälchen. Legen Sie den PE-Beutel außerhalb der Reichweite von Kindern. Der Beutel ist kein Spielzeug.**

**REMOVE FILM BEFORE USE – Entfernen Sie die Folie vor dem Gebrauch**  
**LEDS EMIT VERY STRONG UV RADIATION. – LED senden starkes UV-Licht aus.**  
**DON'T LOOK DIRECTLY INTO THE LED LIGHT, UV RADIATION CAN HARM YOUR EYES. – Schauen Sie nicht direkt in das UV-Licht, es könnte Ihr Sehvermögen schädigen.**  
**TO PREVENT EVEN LNADEQUATE EXPOSURE, WEAR PROTECTIVE EYEWEAR. – Tragen Sie eine Schutzbrille, um Augenschäden zu vermeiden.**  
**IF LEDS ARE EMBEDDED IN DEVICES, PLEASE INDICATE WARNING LABELS AGAINST THE UV LIGHT LED USED. – Wenn LED-Dioden im Gerät eingebaut sind, die UV-Licht erzeugen, sind diese mit den entsprechenden Etiketten gekennzeichnet.**  
**KEEP OUT OF REACH OF CHILDREN. – Von Kindern fernhalten.**



HINWEIS



- Lesen Sie die Bedienungsanleitung



- Abnehmbarer Netzteil

Hersteller/ Inverkehrbringer: ETA a.s., Křižíkova 148/34, Karlín, 18600 Praha 8 CZECH REPUBLIK.

Service: Omega electric GmbH, Servicezentrale, Industriering 2, D- 04626 Schmölln.  
 Bei Fragen zu Reparaturen und Bestellung von Ersatzteilen und wenden Sie sich bitte an unsere deutsche Servicezentrale:

Tel.: 034491/58860, Fax: 034491/5886189, Email: [info@eta-hausgeraete.de](mailto:info@eta-hausgeraete.de)









**ZÁRUČNÍ LIST****ZÁRUČNÍ PODMÍNKY**

Na výrobek uvedený v tomto záručním listu je poskytována záruka po dobu dvacet čtyři měsíců od data prodeje spotřebiteli.

Záruka se vztahuje na poruchy a závady, které v průběhu záruční doby vznikly chybou výroby nebo vadou použitých materiálů.

Výrobek je možno reklamovat u prodejce, který výrobek prodal spotřebiteli nebo v autorizovaném servisu.

Při reklamaci je nutné předložit: reklamovaný výrobek, originální nákupní doklad, ve kterém je zřetelně uveden typ výrobku a jeho datum prodeje spotřebiteli, případně tento řádně vyplněný záruční list. Záruka platí pouze tehdy, je-li výrobek používán podle návodu k obsluze a připojen na správné síťové napětí.

**Spotřebitel ztrácí nárok na záruční opravu nebo bezplatný servis v případě:**

- zásahu do přístroje neoprávněnou osobou.
- nesprávné nebo neodborné montáže výrobku.
- poškození přístroje vlivem živelné pohromy.
- používání výrobku pro jiné účely, než je obvyklé.
- používání výrobku k profesionální či jiné výdělečné činnosti.
- používání výrobku s jiným než doporučeným příslušenstvím.
- nesprávné údržby výrobku.
- nepravidelného čištění výrobků zejména v případě, kdy je závada způsobena zbytky potravin, vlasů, domovního prachu nebo jiných nečistot.
- vystavení výrobku nepříznivému vnějšímu vlivu, zejména vniknutím cizích předmětů nebo tekutin (včetně elektrolytu z baterií) dovnitř.
- mechanického poškození výrobku způsobeného nesprávným používáním výrobku nebo jeho pádem.

Pokud zboží při uplatňování vady ze strany spotřebitele bude zasíláno poštou nebo přepravní službou, musí být zabaleno v obalu vhodném pro přepravu tak, aby se zabránilo poškození výrobku přepravou.

Aktuální seznam servisních středisek naleznete na: **[www.eta.cz](http://www.eta.cz)**

Případné další dotazy zasílejte na **[info@eta.cz](mailto:info@eta.cz)**, nebo volejte +420 545 120 545.

Veškeré náležitosti uvedené v tomto záručním listu platí pouze pro výrobky nakoupené a reklamované na území České Republiky.

Typ výrobku:

Datum prodeje:

Výrobní číslo:

Razítko a podpis prodávajícího:

**ZÁRUČNÝ LIST****ZÁRUČNÉ PODMIENKY**

Na výrobok uvedený v tomto záručnom liste je poskytovaná záruka na dobu dvadsaťštyri mesiacov od dátumu prevzatia tovaru spotrebiteľom. Ak má výrobok uviesť do prevádzky iný podnikateľ než predávajúci, začne záručná doba plynúť až odo dňa uvedenia výrobku do prevádzky, pokiaľ kupujúci objednal uvedenie do prevádzky najneskôr do troch týždňov od prevzatia veci a riadne a včas poskytol na vykonanie služby potrebnú súčinnosť. Záruka sa vzťahuje na vady, ktoré v priebehu záručnej doby vznikli chybou výroby alebo chybou použitých materiálov.

Výrobok je možné reklamovať v ktorejkoľvek prevádzkarni predávajúceho ktorý výrobok predal spotrebiteľovi, v ktorej je prijatie reklamácie v zmysle zákona možné, alebo osoby oprávnenej výrobcom výrobku na vykonávanie záručných opráv.

Pri reklamácií je nutné predložiť: reklamovaný výrobok, originál nákupného dokladu, v ktorom je zreteľne uvedený typ výrobku a jeho dátum predaja spotrebiteľovi prípadne tento riadne vyplnený záručný list.

Výrobok je treba používať podľa návodu na obsluhu a musí byť pripojený na správne sieťové napätie.

Pokiaľ výrobok pri uplatňovaní poruchy zo strany spotrebiteľa bude zasielaný poštou alebo prepravnou službou, musí byť zabalený v obale vhodnom pre prepravu tak, aby sa zabránilo poškodeniu výrobku prepravou.

Aktuálny zoznam servisných stredísk nájdete na: **[www.eta.sk](http://www.eta.sk)**

Prípadné ďalšie dotazy zasielajte na **[info@eta.cz](mailto:info@eta.cz)** alebo volajte +420 545 120 545.

Všetky náležitosti uvedené v tomto záručnom liste platia len pre výrobky nakúpené a reklamované na území Slovenskej Republiky.

Typ prístroja:

Dátum predaja:

Výrobné číslo:

Pečiatka a podpis predajca:

**KARTA GWARANCYJNA****WARUNKI GWARANCJI**

- 1) Niniejsza gwarancja dotyczy produktów produkowanych pod marką **ETA**, zakupionych w sklepach na terytorium Rzeczypospolitej Polskiej.
- 2) Okres gwarancji wynosi 24 miesiące od daty zakupu produktu.
- 3) Naprawy gwarancyjne odbywają się na koszt Gwaranta we wskazanym przez Gwaranta Autoryzowanym Zakładzie Serwisowym.
- 4) Gwarancją objęte są wady produktu spowodowane wadliwymi częściami i/lub defektami produkcyjnymi.
- 5) Gwarancja obowiązuje pod warunkiem dostarczenia do Autoryzowanego Zakładu Serwisowego urządzenia w kompletnym opakowaniu albo w opakowaniu gwarantującym bezpieczny transport wraz z kompletem akcesoriów oraz z poprawnie i czytelnie wypełnioną kartą gwarancyjną i dowodem zakupu (paragon, faktura VAT, etc.).
- 6) Autoryzowany Zakład Serwisowy może odmówić naprawy gwarancyjnej jeśli Karta Gwarancyjna nosić będzie widoczne ślady przeróbek, jeżeli numery produktów okażą się inne niż wpisane w karcie gwarancyjnej a także jeśli numer dokumentu zakupu oraz data zakupu na dokumencie różnią się z danymi na Karcie Gwarancyjnej.
- 7) Usterki ujawnione w okresie gwarancji będą usunięte przez Autoryzowany Zakład Serwisowy w terminie 14 dni roboczych od daty przyjęcia produktu do naprawy przez zakład serwisowy, termin ten może być przedłużony do 21 dni roboczych w przypadku konieczności sprowadzenia części zamiennych z zagranicy.
- 8) Gwarancją nie są objęte:
  - wadliwe działanie lub uszkodzenie spowodowane niewłaściwym użytkowaniem (np. znaczące zabrudzenie urządzenia, zarówno wewnątrz jak i na zewnątrz, zalanie płynami itp.) lub użytkowanie niezgodne z instrukcją obsługi i przepisami bezpieczeństwa
  - zużycie towaru przekraczające zakres zwykłego używania przez indywidualnego odbiorcę końcowego (zwłaszcza jeżeli był wykorzystywany do profesjonalnej lub innej czynności zarobkowej)
  - uszkodzenia spowodowane czynnikami zewnętrznymi (w tym: wylądowaniami atmosferycznymi, przepięciami sieci elektrycznej, środkami chemicznymi, czynnikami termicznymi) i działaniem osób trzecich
  - uszkodzenia powstałe w wyniku podłączenia urządzenia do niewłaściwej instalacji współpracującej z produktem
  - uszkodzenia powstałe w wyniku zalania wodą, użycia nieodpowiednich baterii (np. ładowanych powtórnie baterii nie będących akumulatorami)
  - produkty nie posiadające wypełnionej przez Sprzedawcę Karty Gwarancyjnej
  - produkty z naruszoną plombą gwarancyjną lub wyraźnymi oznakami ingerencji przez osoby trzecie (nie będące Autoryzowanym Zakładem Serwisowym lub nie działające w jego imieniu i nie będące przez niego upoważnionymi)
  - kable przyłączeniowe, piloty zdalnego sterowania, słuchawki, baterie
  - uszkodzenia powstałe wskutek niewłaściwej konserwacji urządzenia
  - uszkodzenia powstałe w wyniku zdarzeń losowych (np. powódź, pożar, klęski żywiołowe, wojna, zamieszki, inne nieprzewidziane okoliczności)
  - czynności związane ze zwykłą eksploatacją urządzenia (np. wymiana baterii)
  - zapisane na urządzeniu dane w formie elektronicznej (w szczególności Gwarant zastrzega sobie prawo do sformatowania nośników danych zawartych w urządzeniu, co może skutkować utratą danych na nich zapisanych)
  - **uszkodzenia (powodujące np. brak odpowiedzi urządzenia lub jego nie włączanie się) powstałe wskutek wgrania nieautoryzowanego oprogramowania.**
- 9) Jeżeli Autoryzowany Zakład Serwisowy stwierdzi, iż przyczyną awarii urządzenia są przypadki wymienione w pkt. 8 lub nie stwierdzi żadnego uszkodzenia, koszty serwisu oraz całkowite koszty transportu urządzenia pokrywa nabywca.

- 9) W wypadku wystąpienia wypadków wymienionych w pkt. 8 Autoryzowany Zakład Serwisowy wyceni naprawę urządzenia i na życzenie klienta może dokonać naprawy odpłatnej. Uszkodzenia urządzenia powstałe w wyniku wypadków opisanych w pkt. 8 powodują utratę gwarancji.
- 10) Wszelkie wadliwe produkty lub ich części, które zostały w ramach naprawy gwarancyjnej wymienione na nowe, stają się własnością Gwaranta.
- 11) W wypadku gdy naprawa urządzenia jest niemożliwa lub spowodowałaby przekroczenie terminów określonych w pkt. 7 a także kiedy naprawa wiązałaby się z poniesieniem przez Gwaranta kosztów niewspółmiernych do wartości urządzenia Gwarant może wymienić Klientowi urządzenie na nowe o takich samych lub wyższych parametrach. W razie niedostarczenia urządzenia w komplecie Gwarant może wymienić jedynie zwrócone części urządzenia lub dokonać zwrotu zapłaconej ceny jednak wówczas jest upoważniony do odjęcia kosztu części zużytych lub nie dostarczonych przez użytkownika (np. baterii, słuchawek, zasilacza) wraz z reklamowanym urządzeniem.
- 12) Okres gwarancji przedłuża się o czas przebywania urządzenia w Autoryzowanym Zakładzie Serwisowym.
- 13) W wypadku utraty karty gwarancyjnej nie wydaje się jej duplikatu.
- 14) Producent może uchylić się od dotrzymania terminowości usługi gwarancyjnej gdy zaistnieją zakłócenia w działalności firmy spowodowane nieprzewidywalnymi okolicznościami (tj. niepokoje społeczne, klęski żywiołowe, ograniczenia importowe itp).
- 15) Gwarancja nie wyklucza, nie ogranicza ani nie zawiesza praw konsumenta wynikających z niezgodności towaru z umową sprzedaży.
- 16) W sprawach nieuregulowanych niniejszymi warunkami mają zastosowanie przepisy Kodeksu Cywilnego.

**Uszkodzenie wyposażenia nie jest automatycznie powodem dla bezpłatnej wymiany kompletnego urządzenia. Jeżeli reklamujesz słuchawki, pilota, kable przyłączeniowe lub inne akcesoria NIE PRZYSYŁAJ całego urządzenia. Skontaktuj się ze sprzedawcą lub producentem w celu uzgodnienia sposobu przeprowadzenia procedury reklamacyjnej bez konieczności przesyłania całego kompletu do serwisu.**

Kontakt w sprawach serwisowych: Digison Polska Sp. z o.o., Tel. (071) 3577027, Fax. (071) 7234552, internet: <http://www.digison.pl/sonline/>, e-mail: [serwis@digison.pl](mailto:serwis@digison.pl)

Nazwa:	Pieczęć i podpis sprzedawcy:
Data sprzedaży:	
Numer serii:	
1. Data Przyjęcia/Nr Naprawy/Pieczęć i Podpis Serwisanta:	2. Data Przyjęcia/Nr Naprawy/Pieczęć i Podpis Serwisanta:
3. Data Przyjęcia/Nr Naprawy/Pieczęć i Podpis Serwisanta:	4. Data Przyjęcia/Nr Naprawy/Pieczęć i Podpis Serwisanta:

*eta*

© DATE 20/04/2021

e.č. 24/2021